



LA FABRIQUE AUX
MILLE ET UNE COULEURS
COLLECTION 2019



CALENDRIERS • AGENDAS • PAPETERIE

NUANCIER DE REPIQUAGE CALENDRIERS

36 COULEURS POUR VOUS SIMPLIFIER LA VIE !



bleu nuit
P 534
C100 M80 Y30 N5



bleu ambulance*
P 286
C100 M66 N2



bleu roi
P 300
C100 M44



bleu intense*
P process blue
C100 M10 N10



bleu lagon
P 638
C83 Y10



bleu brume
P 2905
C41 M2



rouge corail*
P 1795
M94 Y100



rouge carmin*
P 032
M90 Y86



rouge fuchsia*
P process magenta
M100



rouge prune
P 7435
M100 Y10 N35



rouge brique
P 188
M97 Y100 N50



rouge pourpre
P 1807
M100 Y96 N28



vert bouteille
P 342
C100 Y71 N43



vert sapin*
P 348
C100 Y85 N24



vert printemps*
P 355
C94 Y100



vert pomme
P 361
C69 Y100



vert turquoise
P 3285
C100 Y50 N7



vert bambou
P 367
C32 Y59



orange
P 021
M53 Y100



abricot
P 138
M42 Y100



jaune d'or*
P 130
M30 Y100



jaune citron*
P yellow
Y100



caramel
P 1605
M56 Y100 N30



café
P 1615
M56 Y100 N43



noir*
P black
N100



anthracite
P 431
C11 M1 N64



gris nuage
P 430
C5 N45



gris perle
P cool grey 4
N24



gris fumée
P warm grey 10
M14 Y28 N55



gris souris
P warm grey 8
M9 Y16 N43



violet*
P 260
C52 M100 N26



lavande
P 7440
C30 M40



azur
P 7467
C95 Y25



kaki
P 371
C43 Y100 N56



saumon
P 472
M34 Y52



anis
P 584
C12 Y79 N6

TOUTES LES AUTRES COULEURS QUADRI SONT DISPONIBLES SANS PLUS-VALUE

* NUANCIER PLANNING GÉANT

Les zones et dates de vacances scolaires sont placées à titre indicatif, elles peuvent être modifiées à tout moment sans engagement de notre responsabilité.

Source : Ministère de l'éducation nationale www.education.gouv.fr. Tous les modèles présentés dans ce catalogue sont des modèles déposés et ne sont pas contractuels.

Nous nous réservons le droit d'apporter des modifications sur les produits présentés à tout moment. Crédits photos figurant sur chaque calendrier.

SOMMAIRE

INDEX EN PAGE 3 DE COUVERTURE

CALENDRIERS

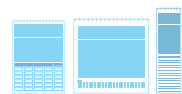

ILLUSTRÉS ET CALENDRIERS MURAUX
6, 7, 12 ET 13 FEUILLETS P 3 à 59



ILLUSTRÉS 2 EN 1 P 2 à 56



CARTES DE VŒUX P 2 à 48



CHEVALETS DE BUREAU P 2 à 48



POSTERS P 2 à 56



BLOCS ILLUSTRÉS P 60 à 65



PLAQUES 1 VUE DOS CARTON P 66 à 69



ESTAMPES MURALES P 70 à 73



CALENDRIERS BANCAIRES P 76 à 116



PLANNINGS EFFAÇABLES P 117 à 122



MAGNETS P 123 à 125



GAMME PRO P 126 à 129



SOUS-MAIN P 130 à 134



SOUS-MAIN PLASTIFIÉS P 135



SOUS-MAIN CLAVIER P 136



POCHES P 137 à 140



PLANNINGS DE POCHE P 141 à 142



AGENDAS P 143 à 157



PAPETERIE
BLOCS DE COM P 158 à 176

INFORMATIONS PRODUITS

100% DE NOS CALENDRIERS
sont toujours disponibles, aucune rupture de stocks.

LA QUADRI AU PRIX DU 2 COULEURS
Votre marquage publicitaire en 1 couleur (36 références au choix)
ou quadri au prix du 2 couleurs seulement !

MARQUAGE NOMINATIF
Offrez à vos clients un calendrier personnalisé
avec leurs noms, prénoms...

CALENDRIERS CONNECTÉS
Retrouvez plusieurs calendriers avec diaporamas,
vidéos, etc.

RÉALISEZ VOTRE CALENDRIER, AGENDA, ETC.
SUR MESURE 100% CRÉATION
Suivant nos critères techniques (format, papier, etc)
à partir de 100 exemplaires pour la plupart !

 FABRICATION FRANÇAISE
Tous nos calendriers et agendas sont fabriqués
en France dans nos ateliers.

 ENVIRONNEMENT
100% de nos produits sont imprimés sur papier respectant
la gestion durable de la forêt dans nos ateliers détenteurs
de la marque Imprim'vert.

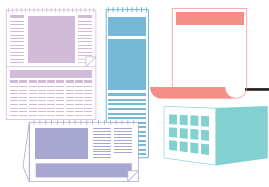

TERRE DES HOMMES

YANN ARTHUS-BERTRAND

À PARTIR DE 25 EX.

AUCUNE RUPTURE DE STOCK

100% CRÉATION À PARTIR DE 100 EX.

2 EN 1 - 6 FEUILLETS & PLANNING 12 MOIS - TARIF T11

FORMAT 330 x 470 mm

DIMENSIONS DU REPIQUAGE : 255 x 40 mm

* sélection photos pour ce calendrier en page 3



DÉLAI 2 SEMAINES DÉPART APRÈS BAT

ILLUSTRÉ LANGUETTE 12 FEUILLETS - TARIF T16

FORMAT 106 x 490 mm

DIMENSIONS DU REPIQUAGE : 90 x 80 mm



DÉLAI 2 SEMAINES DÉPART APRÈS BAT

POSTER - TARIF T14

FORMAT 500 x 700 mm

DIMENSIONS DU REPIQUAGE : 460 x 70 mm



DÉLAI 1 SEMAINE DÉPART APRÈS BAT



IDÉAL POUR NOTER !

PLIABLE POUR ENVOI

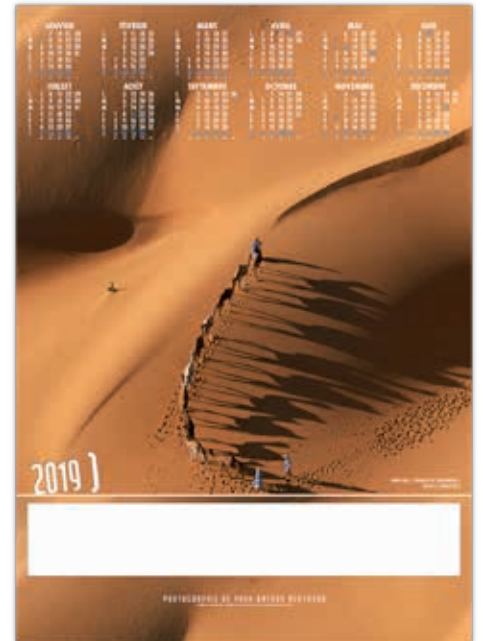

CHEVALET MAXI 13 FEUILLETS - TARIF T12

FORMAT 310 x 110 mm

DIMENSIONS DU REPIQUAGE : 170 x 25 mm



DÉLAI 2 SEMAINES DÉPART APRÈS BAT



LECTURE IDENTIQUE SUR LES DEUX FACES

CHEVALET STANDARD 13 FEUILLETS - TARIF T12

FORMAT 210 x 150 mm

DIMENSIONS DU REPIQUAGE : 195 x 30 mm



DÉLAI 2 SEMAINES DÉPART APRÈS BAT



LECTURE IDENTIQUE SUR LES DEUX FACES

CONGÉS SCOLAIRES AU DOS DU 13^{ÈME} FEUILLET

CHEVALET DE COMPTOIR - TARIF T13

FORMAT 210 x 135 mm

DIMENSIONS DU REPIQUAGE : 80 x 33 mm



DÉLAI 2 SEMAINES DÉPART APRÈS BAT



CARTE DE VŒUX - TARIF T15

FORMAT 280 x 140 mm

DIMENSIONS DU REPIQUAGE : 120 x 120 mm



DÉLAI 1 SEMAINE DÉPART APRÈS BAT



2 DESCRIPTIFS TECHNIQUES PRODUITS ET OPTIONS

2 EN 1 :

- 2 mois par page
- congés scolaires
- 1 rainage pour pliage, pour envoi facile
- papier 170g couché, carte 400g
- reliure spirale métallique blanche
- poids 150g

CHEVALETS 13 FEUILLETS :

- papier 170g
- congés scolaires
- reliure spirale métallique noire
- poids : 115g pour le 210 x 150 mm et 130g pour le 310 x 110 mm

POSTER :

- papier 200g, poids 70g

CARTE DE VŒUX :

- format fini 4 pages 140 x 140 mm
- papier 350g, vernis p1 et p4
- poids 20g, avec enveloppes blanches

CHEVALET DE COMPTOIR :

- carte 400g, poids 45g
- congés scolaires

ILLUSTRÉ 12 FEUILLETS :

- 1 mois par page
- phases lunaires
- compte et décompte journalier
- reliure spirale métallique blanche
- congés scolaires
- papier 170g couché
- poids 85g

CONDITIONNEMENT :

- pochette M33, poids 190g pour le 2 en 1
- pochette M21, poids 70g pour le chevalet 210 x 150 mm
- pochette M31, poids 93g pour le chevalet 310 x 110 mm
- mise sous pochette

100%
CRÉATION
À PARTIR DE
100 EX.

AUCUNE
RUPTURE
DE STOCK

À PARTIR
DE 25 EX.

TERRE DES HOMMES

YANN ARTHUS-BERTRAND

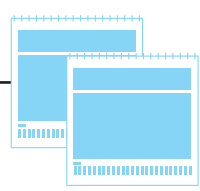

ILLUSTRÉ 13 FEUILLETS - TARIF T00

FORMAT 480 x 580 mm et 330 x 400 mm



PAPIER GRENÉ ÉDITION D'ART

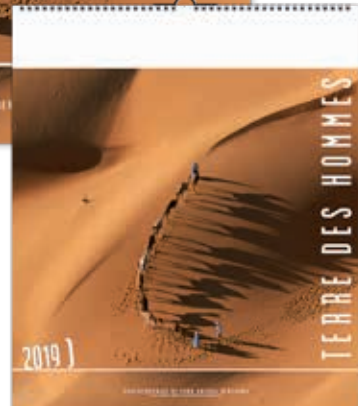

* sélection photos
pour le calendrier 2 en 1
en page 2



CE MODÈLE EXISTE
ÉGALEMENT AVEC
UN REPIQUAGE EN
PAGE DE GARDE SANS
SUPPLÉMENT



2 FORMATS AU CHOIX

🕒
DÉLAI 2 SEMAINES
DÉPART APRÈS BAT

XXL FORMAT 480 x 580 mm
DIMENSIONS DU REPIQUAGE : 450 x 70 mm
1 mois par page
français, anglais, allemand
papier 250g grené édition d'art
reliure spirale métallique noire, dos carton, poids 1010g

🕒
DÉLAI 2 SEMAINES
DÉPART APRÈS BAT

SMALL FORMAT 330 x 400 mm
DIMENSIONS DU REPIQUAGE : 300 x 45 mm
papier 170g grené édition d'art
reliure spirale métallique noire, dos carton, poids 345g

2 FORMATS AU CHOIX

CONDITIONNEMENT :
• pochette M48, poids 330g
pour l'illustré XXL et M35, poids 190g,
pour l'illustré SMALL
• mise sous pochette



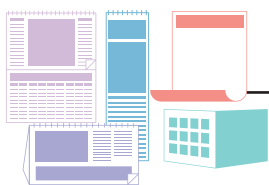

FRANCE HORIZONS

HERVÉ SENTUCQ

À PARTIR DE 25 EX.

AUCUNE RUPTURE DE STOCK

100% CRÉATION À PARTIR DE 100 EX.

2 EN 1 - 6 FEUILLETS & PLANNING 12 MOIS - TARIF T11

FORMAT 330 x 470 mm
DIMENSIONS DU REPIQUAGE : 255 x 40 mm

* sélection photos pour ce calendrier en page 5



DÉLAI 2 SEMAINES
DÉPART APRÈS BAT

ILLUSTRÉ LANGUETTE 12 FEUILLETS - TARIF T16

FORMAT 106 x 490 mm
DIMENSIONS DU REPIQUAGE : 90 x 80 mm



DÉLAI 2 SEMAINES
DÉPART APRÈS BAT

POSTER - TARIF T14

FORMAT 500 x 700 mm
DIMENSIONS DU REPIQUAGE : 460 x 70 mm



DÉLAI 1 SEMAINE
DÉPART APRÈS BAT



IDÉAL POUR NOTER !

PLIABLE POUR ENVOI



CHEVALET MAXI 13 FEUILLETS - TARIF T12

FORMAT 310 x 110 mm
DIMENSIONS DU REPIQUAGE : 170 x 25 mm



DÉLAI 2 SEMAINES
DÉPART APRÈS BAT



LECTURE IDENTIQUE SUR LES DEUX FACES

CHEVALET STANDARD 13 FEUILLETS - TARIF T12

FORMAT 210 x 150 mm
DIMENSIONS DU REPIQUAGE : 195 x 30 mm



DÉLAI 2 SEMAINES
DÉPART APRÈS BAT



LECTURE IDENTIQUE SUR LES DEUX FACES

CONGÉS SCOLAIRES AU DOS DU 13^{ÈME} FEUILLET

CHEVALET DE COMPTOIR - TARIF T13

FORMAT 210 x 135 mm
DIMENSIONS DU REPIQUAGE : 80 x 33 mm



DÉLAI 2 SEMAINES
DÉPART APRÈS BAT



CARTE DE VŒUX - TARIF T15

FORMAT 280 x 140 mm
DIMENSIONS DU REPIQUAGE : 120 x 120 mm



DÉLAI 1 SEMAINE
DÉPART APRÈS BAT



4 DESCRIPTIFS TECHNIQUES PRODUITS ET OPTIONS

- 2 EN 1 :**
- 2 mois par page
 - congés scolaires
 - 1 rainage pour pliage, pour envoi facile
 - papier 170g couché, carte 400g
 - reliure spirale métallique blanche
 - poids 150g

- CHEVALETS 13 FEUILLETS :**
- papier 170g
 - congés scolaires
 - reliure spirale métallique noire
 - poids : 115g pour le 210 x 150 mm et 130g pour le 310 x 110 mm

- POSTER :**
- papier 200g, poids 70g

- CARTE DE VŒUX :**
- format fini 4 pages 140 x 140 mm
 - papier 350g, vernis p1 et p4
 - poids 20g, avec enveloppes blanches

- CHEVALET DE COMPTOIR :**
- carte 400g, poids 45g
 - congés scolaires

- ILLUSTRÉ 12 FEUILLETS :**
- 1 mois par page
 - phases lunaires
 - compte et décompte journalier
 - reliure spirale métallique blanche
 - congés scolaires
 - papier 170g couché
 - poids 85g

- CONDITIONNEMENT :**
- pochette M33, poids 190g pour le 2 en 1
 - pochette M21, poids 70g pour le chevalet 210 x 150 mm
 - pochette M31, poids 93g pour le chevalet 310 x 110 mm
 - mise sous pochette

100%
CRÉATION
À PARTIR DE
100 EX.

AUCUNE
RUPTURE
DE STOCK

À PARTIR
DE 25 EX.

FRANCE HORIZONS

HERVÉ SENTUCQ

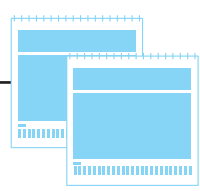

ILLUSTRÉ 13 FEUILLETS - TARIF T00

FORMAT 480 x 580 mm et 330 x 400 mm



PAPIER GRENÉ ÉDITION D'ART

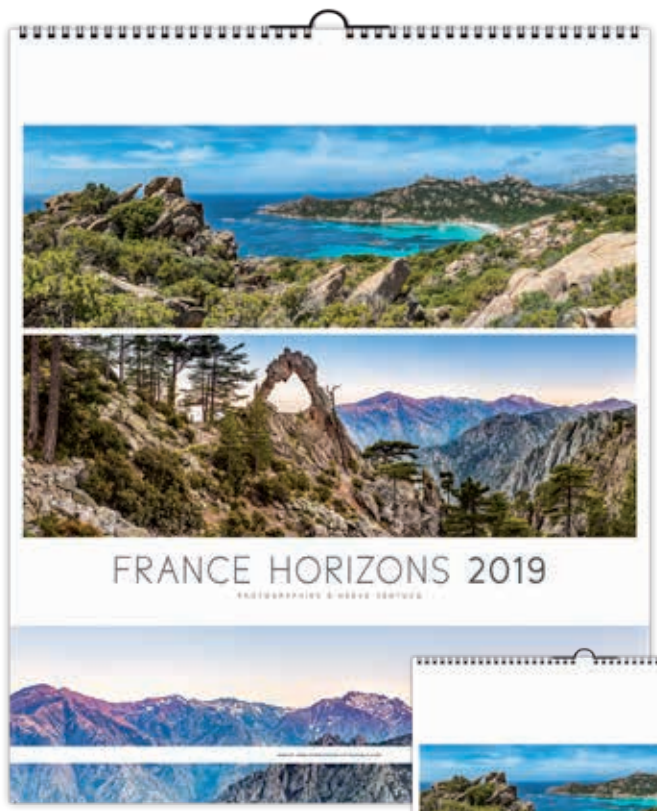

* sélection photos
pour le calendrier 2 en 1
en page 4

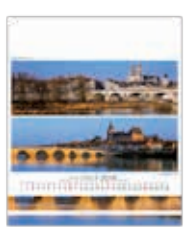

CE MODÈLE EXISTE
ÉGALEMENT AVEC
UN REPIQUAGE EN
PAGE DE GARDE SANS
SUPPLÉMENT

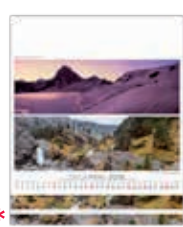
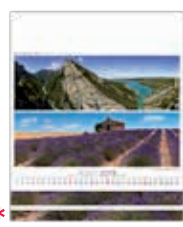

2 FORMATS AU CHOIX

🕒
DÉLAI 2 SEMAINES
DÉPART APRÈS BAT

XXL FORMAT 480 x 580 mm
DIMENSIONS DU REPIQUAGE : 450 x 70 mm
1 mois par page
français, anglais, allemand
papier 250g grené édition d'art
reliure spirale métallique blanche, dos carton, poids 1010g

🕒
DÉLAI 2 SEMAINES
DÉPART APRÈS BAT

SMALL FORMAT 330 x 400 mm
DIMENSIONS DU REPIQUAGE : 300 x 45 mm
papier 170g grené édition d'art
reliure spirale métallique blanche, dos carton, poids 345g

2 FORMATS AU CHOIX



CONDITIONNEMENT :
• pochette M48, poids 330g
pour l'illustré XXL et M35, poids 190g,
pour l'illustré SMALL
• mise sous pochette

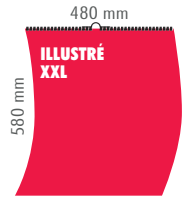

FABRICATION FRANÇAISE

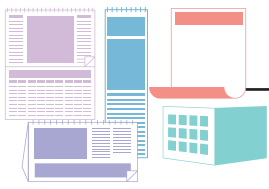

MES PETITES RECETTES

PHOTOS ET RECETTES CULINAIRES

À PARTIR
DE 25 EX.

AUCUNE
RUPTURE
DE STOCK

100%
CRÉATION
À PARTIR DE
100 EX.

2 EN 1 - 6 FEUILLETS & PLANNING 12 MOIS - TARIF T11

FORMAT 330 x 470 mm

DIMENSIONS DU REPIQUAGE : 255 x 40 mm

* sélection photos pour ce calendrier en page 7



DÉLAI 2 SEMAINES
DÉPART APRÈS BAT

ILLUSTRÉ LANGUETTE 12 FEUILLETS - TARIF T16

FORMAT 106 x 490 mm

DIMENSIONS DU REPIQUAGE : 90 x 80 mm



DÉLAI 2 SEMAINES
DÉPART APRÈS BAT

POSTER - TARIF T14

FORMAT 500 x 700 mm

DIMENSIONS DU REPIQUAGE : 460 x 70 mm



DÉLAI 1 SEMAINE
DÉPART APRÈS BAT



IDÉAL
POUR NOTER !

PLIABLE
POUR ENVOI



CHEVALET MAXI 13 FEUILLETS - TARIF T12

FORMAT 310 x 110 mm

DIMENSIONS DU REPIQUAGE : 170 x 25 mm



DÉLAI 2 SEMAINES
DÉPART APRÈS BAT



LECTURE
IDENTIQUE
SUR LES DEUX
FACES

CHEVALET STANDARD 13 FEUILLETS - TARIF T12

FORMAT 210 x 150 mm

DIMENSIONS DU REPIQUAGE : 195 x 30 mm



DÉLAI 2 SEMAINES
DÉPART APRÈS BAT



LECTURE
IDENTIQUE
SUR LES DEUX
FACES

CONGÉS
SCOLAIRES
AU DOS DU 13ÈME
FEUILLET

CHEVALET DE COMPTOIR - TARIF T13

FORMAT 210 x 135 mm

DIMENSIONS DU REPIQUAGE : 80 x 33 mm



DÉLAI 2 SEMAINES
DÉPART APRÈS BAT



CARTE DE VŒUX - TARIF T15

FORMAT 280 x 140 mm

DIMENSIONS DU REPIQUAGE : 120 x 120 mm



DÉLAI 1 SEMAINE
DÉPART APRÈS BAT



6 DESCRIPTIFS TECHNIQUES PRODUITS ET OPTIONS

2 EN 1 :

- 2 mois par page
- congés scolaires
- 1 rainage pour pliage, pour envoi facile
- papier 170g couché, carte 400g
- reliure spirale métallique blanche
- poids 150g

CHEVALETS 13 FEUILLETS :

- papier 170g
- congés scolaires
- reliure spirale métallique noire
- poids : 115g pour le 210 x 150 mm et 130g pour le 310 x 110 mm

POSTER :

- papier 200g, poids 70g

CARTE DE VŒUX :

- format fini 4 pages 140 x 140 mm
- papier 350g, vernis p1 et p4
- poids 20g, avec enveloppes blanches

CHEVALET DE COMPTOIR :

- carte 400g, poids 45g
- congés scolaires

ILLUSTRÉ 12 FEUILLETS :

- 1 mois par page
- phases lunaires
- compte et décompte journalier
- reliure spirale métallique blanche
- congés scolaires
- papier 170g couché
- poids 85g

CONDITIONNEMENT :

- pochette M33, poids 190g pour le 2 en 1
- pochette M21, poids 70g pour le chevalet 210 x 150 mm
- pochette M31, poids 93g pour le chevalet 310 x 110 mm
- mise sous pochette

100%
CRÉATION
À PARTIR DE
100 EX.

AUCUNE
RUPTURE
DE STOCK

À PARTIR
DE 25 EX.

MES PETITES RECETTES

PHOTOS ET RECETTES CULINAIRES

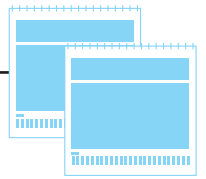

ILLUSTRÉ 13 FEUILLETS - TARIF T02

FORMAT 300 x 420 mm et 210 x 290 mm



* sélection photos
pour le calendrier 2 en 1
en page 6



CE MODÈLE EXISTE
ÉGALEMENT AVEC
UN REPIQUAGE EN
PAGE DE GARDE SANS
SUPPLÉMENT



2 FORMATS AU CHOIX



DÉLAI 2 SEMAINES
DÉPART APRÈS BAT

XXL FORMAT 300 x 420 mm

DIMENSIONS DU REPIQUAGE : 280 x 70 mm
vernis brillant sur page de garde
1 mois par page
français, anglais, allemand
papier 250g et 170g couché
reliure spirale métallique blanche, dos carton, poids 220g



DÉLAI 2 SEMAINES
DÉPART APRÈS BAT

SMALL FORMAT 210 x 290 mm

DIMENSIONS DU REPIQUAGE : 195 x 45 mm
vernis brillant sur page de garde
papier 170g couché
reliure spirale métallique blanche, dos carton, poids 160g



2 FORMATS AU CHOIX



CONDITIONNEMENT :

- pochette M35, poids 210g
pour l'illustré XXL et M33, poids 190g,
pour l'illustré SMALL
- mise sous pochette



FABRICATION FRANÇAISE

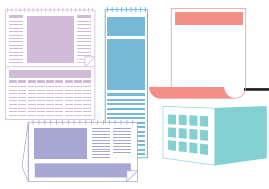

LA FRANCE PANORAMIQUE

HERVÉ SENTUCQ

À PARTIR DE 25 EX.

AUCUNE RUPTURE DE STOCK

100% CREATION À PARTIR DE 100 EX.

2 EN 1 - 6 FEUILLETS & PLANNING 12 MOIS - TARIF T11

FORMAT 330 x 470 mm

DIMENSIONS DU REPIQUAGE : 255 x 40 mm

* sélection photos pour ce calendrier en page 9



DÉLAI 2 SEMAINES DÉPART APRÈS BAT

ILLUSTRÉ LANGUETTE 12 FEUILLETS - TARIF T16

FORMAT 106 x 490 mm

DIMENSIONS DU REPIQUAGE : 90 x 80 mm



DÉLAI 2 SEMAINES DÉPART APRÈS BAT

POSTER - TARIF T14

FORMAT 500 x 700 mm

DIMENSIONS DU REPIQUAGE : 460 x 70 mm



DÉLAI 1 SEMAINE DÉPART APRÈS BAT



IDÉAL POUR NOTER !

PLIABLE POUR ENVOI



CHEVALET MAXI 13 FEUILLETS - TARIF T12

FORMAT 310 x 110 mm

DIMENSIONS DU REPIQUAGE : 170 x 25 mm



DÉLAI 2 SEMAINES DÉPART APRÈS BAT



LECTURE IDENTIQUE SUR LES DEUX FACES

CHEVALET STANDARD 13 FEUILLETS - TARIF T12

FORMAT 210 x 150 mm

DIMENSIONS DU REPIQUAGE : 195 x 30 mm



DÉLAI 2 SEMAINES DÉPART APRÈS BAT



LECTURE IDENTIQUE SUR LES DEUX FACES

CONGÉS SCOLAIRES AU DOS DU 13^{ÈME} FEUILLET

CHEVALET DE COMPTOIR - TARIF T13

FORMAT 210 x 135 mm

DIMENSIONS DU REPIQUAGE : 80 x 33 mm



DÉLAI 2 SEMAINES DÉPART APRÈS BAT

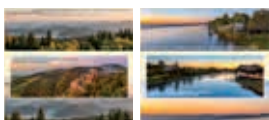

CARTE DE VŒUX - TARIF T15

FORMAT 280 x 140 mm

DIMENSIONS DU REPIQUAGE : 120 x 120 mm



DÉLAI 1 SEMAINE DÉPART APRÈS BAT

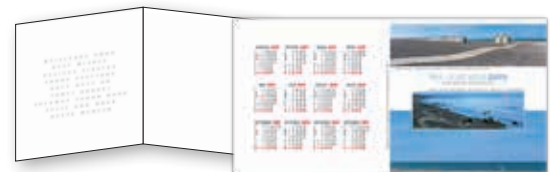

8 DESCRIPTIFS TECHNIQUES PRODUITS ET OPTIONS

- 2 EN 1 :**
- 2 mois par page
 - congés scolaires
 - 1 rainage pour pliage, pour envoi facile
 - papier 170g couché, carte 400g
 - reliure spirale métallique blanche
 - poids 150g

- CHEVALETS 13 FEUILLETS :**
- papier 170g
 - congés scolaires
 - reliure spirale métallique noire
 - poids : 115g pour le 210 x 150 mm et 130g pour le 310 x 110 mm

- POSTER :**
- papier 200g, poids 70g

- CARTE DE VŒUX :**
- format fini 4 pages 140 x 140 mm
 - papier 350g, vernis p1 et p4
 - poids 20g, avec enveloppes blanches

- CHEVALET DE COMPTOIR :**
- carte 400g, poids 45g
 - congés scolaires

- ILLUSTRÉ 12 FEUILLETS :**
- 1 mois par page
 - phases lunaires
 - compte et décompte journalier
 - reliure spirale métallique blanche
 - congés scolaires
 - papier 170g couché
 - poids 85g

- CONDITIONNEMENT :**
- pochette M33, poids 190g pour le 2 en 1
 - pochette M21, poids 70g pour le chevalet 210 x 150 mm
 - pochette M31, poids 93g pour le chevalet 310 x 110 mm
 - mise sous pochette

100%
CRÉATION
À PARTIR DE
100 EX.

AUCUNE
RUPTURE
DE STOCK

À PARTIR
DE 25 EX.

LA FRANCE PANORAMIQUE

HERVÉ SENTUCQ

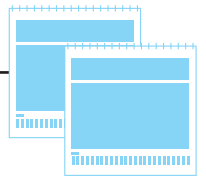

ILLUSTRÉ 13 FEUILLETS - TARIF T01

FORMAT 300 x 420 mm et 210 x 290 mm



VERNIS BRILLANT
SUR TOUTES
LES PAGES
POUR
LE FORMAT XXL

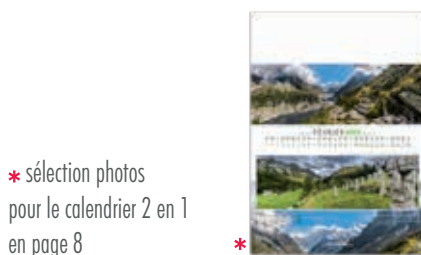

* sélection photos
pour le calendrier 2 en 1
en page 8



CE MODÈLE EXISTE
ÉGALEMENT AVEC
UN REPIQUAGE EN
PAGE DE GARDE SANS
SUPPLÉMENT

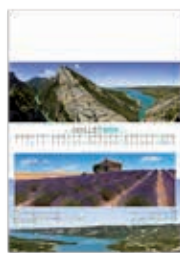

2 FORMATS AU CHOIX



DÉLAI 2 SEMAINES
DÉPART APRÈS BAT

XXL FORMAT 300 x 420 mm

DIMENSIONS DU REPIQUAGE : 280 x 70 mm

verniss brillant sur toutes les pages

1 mois par page

français, anglais, allemand

papier 250g couché

reliure spirale métallique blanche, dos carton, poids 340g



DÉLAI 2 SEMAINES
DÉPART APRÈS BAT

SMALL FORMAT 210 x 290 mm

DIMENSIONS DU REPIQUAGE : 195 x 45 mm

verniss brillant sur la page de garde

papier 170g couché

reliure spirale métallique blanche, dos carton, poids 160g

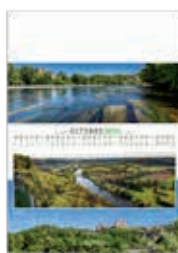

2 FORMATS AU CHOIX



CONDITIONNEMENT :

- pochette M35, poids 210g pour l'illustré XXL et M33, poids 190g, pour l'illustré SMALL
- mise sous pochette



FABRICATION FRANÇAISE

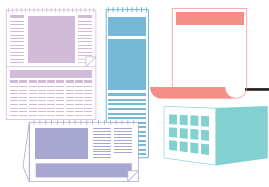

GRANDS ESPACES

FRANCK KRAMER

À PARTIR DE 25 EX.

AUCUNE RUPTURE DE STOCK

100% CRÉATION À PARTIR DE 100 EX.

2 EN 1 - 6 FEUILLETS & PLANNING 12 MOIS - TARIF T11
 FORMAT 330 x 470 mm
 DIMENSIONS DU REPIQUAGE : 255 x 40 mm



DÉLAI 2 SEMAINES
 DÉPART APRÈS BAT

ILLUSTRÉ LANGUETTE 12 FEUILLETS - TARIF T16
 FORMAT 106 x 490 mm
 DIMENSIONS DU REPIQUAGE : 90 x 80 mm



DÉLAI 2 SEMAINES
 DÉPART APRÈS BAT

POSTER - TARIF T14
 FORMAT 500 x 700 mm
 DIMENSIONS DU REPIQUAGE : 460 x 70 mm



DÉLAI 1 SEMAINE
 DÉPART APRÈS BAT



IDÉAL POUR NOTER !

PLIABLE POUR ENVOI



CHEVALET MAXI 13 FEUILLETS - TARIF T12
 FORMAT 310 x 110 mm
 DIMENSIONS DU REPIQUAGE : 170 x 25 mm



DÉLAI 2 SEMAINES
 DÉPART APRÈS BAT



LECTURE IDENTIQUE SUR LES DEUX FACES

CHEVALET STANDARD 13 FEUILLETS - TARIF T12
 FORMAT 210 x 150 mm
 DIMENSIONS DU REPIQUAGE : 195 x 30 mm



DÉLAI 2 SEMAINES
 DÉPART APRÈS BAT



LECTURE IDENTIQUE SUR LES DEUX FACES

CONGÉS SCOLAIRES AU DOS DU 13^{ÈME} FEUILLET

CHEVALET DE COMPTOIR - TARIF T13
 FORMAT 210 x 135 mm
 DIMENSIONS DU REPIQUAGE : 80 x 33 mm



DÉLAI 2 SEMAINES
 DÉPART APRÈS BAT



CARTE DE VŒUX - TARIF T15
 FORMAT 280 x 140 mm
 DIMENSIONS DU REPIQUAGE : 120 x 120 mm



DÉLAI 1 SEMAINE
 DÉPART APRÈS BAT



10 DESCRIPTIFS TECHNIQUES PRODUITS ET OPTIONS

- 2 EN 1 :**
- 2 mois par page
 - congés scolaires
 - 1 rainage pour pliage, pour envoi facile
 - papier 170g couché, carte 400g
 - reliure spirale métallique blanche
 - poids 150g

- CHEVALETS 13 FEUILLETS :**
- papier 170g
 - congés scolaires
 - reliure spirale métallique noire
 - poids : 115g pour le 210 x 150 mm et 130g pour le 310 x 110 mm

- POSTER :**
- papier 200g, poids 70g

- CARTE DE VŒUX :**
- format fini 4 pages 140 x 140 mm
 - papier 350g, vernis p1 et p4
 - poids 20g, avec enveloppes blanches

- CHEVALET DE COMPTOIR :**
- carte 400g, poids 45g
 - congés scolaires

- ILLUSTRÉ 12 FEUILLETS :**
- 1 mois par page
 - phases lunaires
 - compte et décompte journalier
 - reliure spirale métallique blanche
 - congés scolaires
 - papier 170g couché
 - poids 85g

- CONDITIONNEMENT :**
- pochette M33, poids 190g pour le 2 en 1
 - pochette M21, poids 70g pour le chevalet 210 x 150 mm
 - pochette M31, poids 93g pour le chevalet 310 x 110 mm
 - mise sous pochette

100%
CRÉATION
À PARTIR DE
100 EX.

AUCUNE
RUPTURE
DE STOCK

À PARTIR
DE 25 EX.

GRANDS ESPACES

FRANCK KRAMER

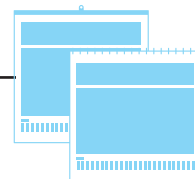

ILLUSTRÉ 7 FEUILLETS - TARIF T03

FORMAT 480 x 580 mm et 330 x 400 mm

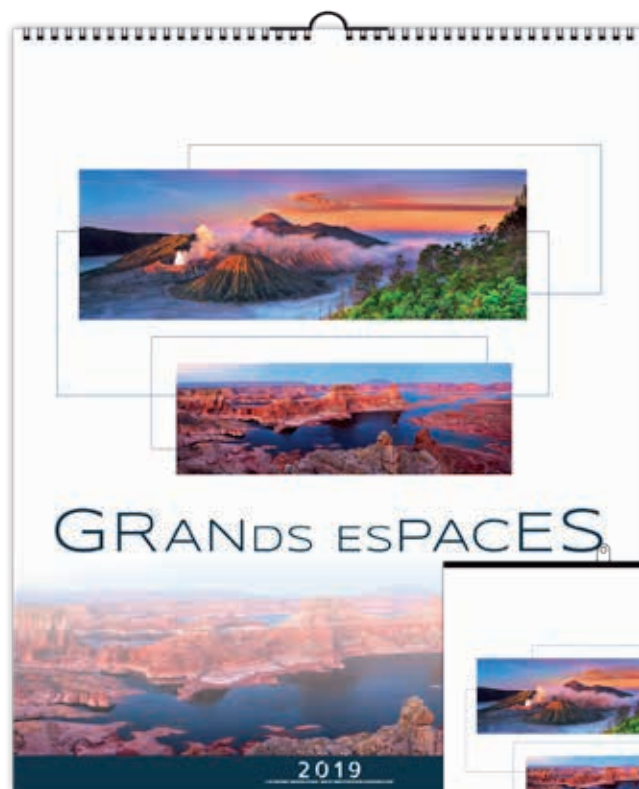
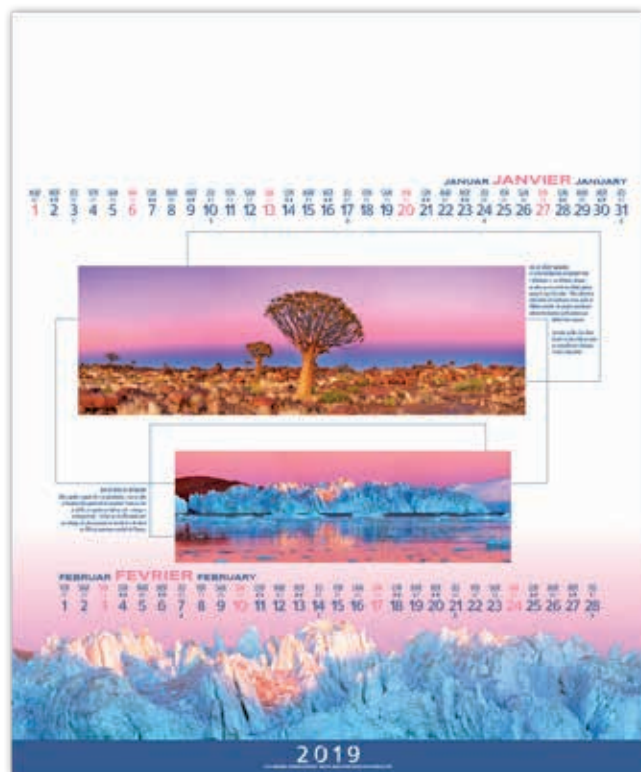

VERNIS SÉLECTIF POUR LE FORMAT XXL

CE MODÈLE EXISTE ÉGALEMENT AVEC UN REPIQUAGE EN PAGE DE GARDE SANS SUPPLÉMENT

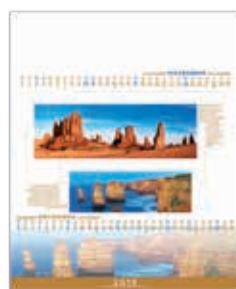

2 FORMATS AU CHOIX



DÉLAI 4 SEMAINES
DÉPART APRÈS BAT

XXL FORMAT 480 x 580 mm

DIMENSIONS DU REPIQUAGE : 450 x 70 mm

verniss sélectif sur toutes les pages

2 mois par page

français, anglais, allemand

papier 200g couché

reliure spirale métallique noire, dos carton, poids 585g

ou reliure baguette métallique noire, poids 490g



DÉLAI 2 SEMAINES
DÉPART APRÈS BAT

SMALL FORMAT 330 x 400 mm

DIMENSIONS DU REPIQUAGE : 300 x 45 mm

verniss brillant sur page de garde

papier 250 et 170g couché

reliure spirale métallique noire, dos carton, poids 220g

ou reliure baguette métallique noire, poids 170g

2 FORMATS AU CHOIX



CONDITIONNEMENT :

- pochette M48, poids 330g pour l'illustré XXL et M35, poids 190g, pour l'illustré SMALL
- mise sous pochette

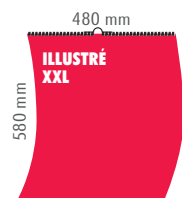

FABRICATION FRANÇAISE

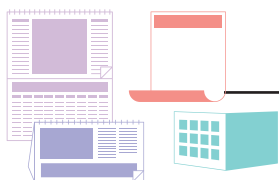

VOILE CLASSIQUE

CALENDRIERS CONNECTÉS - THIERRY SERAY

À PARTIR DE 25 EX.

AUCUNE RUPTURE DE STOCK

100% CRÉATION À PARTIR DE 100 EX.

2 EN 1 - 6 FEUILLETS & PLANNING 12 MOIS - TARIF T11

FORMAT 330 x 470 mm

DIMENSIONS DU REPIQUAGE : 255 x 40 mm



DÉLAI 2 SEMAINES DÉPART APRÈS BAT



IDÉAL POUR NOTER !

PLIABLE POUR ENVOI

POSTER - TARIF T14

FORMAT 500 x 700 mm

DIMENSIONS DU REPIQUAGE : 460 x 70 mm



DÉLAI 1 SEMAINE DÉPART APRÈS BAT



CHEVALET STANDARD 7 FEUILLETS - TARIF T12

FORMAT 210 x 150 mm

DIMENSIONS DU REPIQUAGE : 140 x 25 mm



DÉLAI 2 SEMAINES DÉPART APRÈS BAT



LECTURE IDENTIQUE SUR LES DEUX FACES

CONGÉS SCOLAIRES AU DOS DU 7^{ME} FEUILLET



TOUS LES 2 MOIS, UNE VIDÉO, UN DIAPORAMA

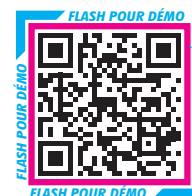

CHEVALET DE COMPTOIR - TARIF T13

FORMAT 210 x 135 mm

DIMENSIONS DU REPIQUAGE : 80 x 33 mm



DÉLAI 2 SEMAINES DÉPART APRÈS BAT



CARTE DE VŒUX - TARIF T15

FORMAT 280 x 140 mm

DIMENSIONS DU REPIQUAGE : 120 x 120 mm



DÉLAI 1 SEMAINE DÉPART APRÈS BAT

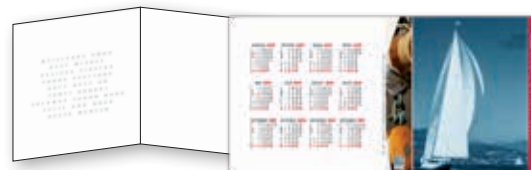

12 DESCRIPTIFS TECHNIQUES PRODUITS ET OPTIONS

2 EN 1 :

- 2 mois par page
- congés scolaires
- 1 rainage pour pliage, pour envoi facile
- papier 170g couché, carte 400g
- reliure spirale métallique blanche
- poids 150g

CHEVALET 7 FEUILLETS :

- papier 170g
- congés scolaires
- reliure spirale métallique noire
- poids 80g

CARTE DE VŒUX :

- format fini 4 pages 140 x 140 mm
- papier 350g, vernis p1 et p4
- poids 20g, avec enveloppes blanches

POSTER :

- papier 200g
- poids 70g

CHEVALET DE COMPTOIR :

- carte 400g, poids 45g
- congés scolaires

CONDITIONNEMENT :

- pochette M33, poids 190g pour le 2 en 1
- pochette M21, poids 70g pour le chevalet 210 x 150 mm
- mise sous pochette

100%
CRÉATION
À PARTIR DE
100 EX.

AUCUNE
RUPTURE
DE STOCK

À PARTIR
DE 25 EX.

VOILE CLASSIQUE

CALENDRIERS CONNECTÉS - THIERRY SERAY

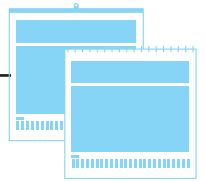

ILLUSTRÉ 7 FEUILLETS - TARIF T03

FORMAT 480 x 580 mm et 330 x 400 mm

PAPIER GRÉNÉ ÉDITION D'ART



TOUS LES 2 MOIS, UNE VIDÉO, UN DIAPORAMA

CE MODÈLE EXISTE
ÉGALEMENT AVEC
UN REPIQUAGE EN
PAGE DE GARDE SANS
SUPPLÉMENT

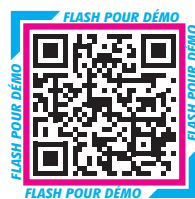

2 FORMATS AU CHOIX



DÉLAI 2 SEMAINES
DÉPART APRÈS BAT

XXL FORMAT 480 x 580 mm

DIMENSIONS DU REPIQUAGE : 450 x 70 mm

2 mois par page

français, anglais, allemand

papier 250g gréné édition d'art

reliure spirale métallique noire, dos carton, poids 590g



DÉLAI 2 SEMAINES
DÉPART APRÈS BAT

SMALL FORMAT 330 x 400 mm

DIMENSIONS DU REPIQUAGE : 300 x 45 mm

papier 170g gréné édition d'art

reliure spirale métallique noire, dos carton, poids 220g

ou reliure baguette métallique noire, poids 170g

2 FORMATS AU CHOIX



CONDITIONNEMENT :

- pochette M48, poids 330g pour l'illustré XXL et M35, poids 190g, pour l'illustré SMALL
- mise sous pochette

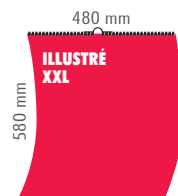

FABRICATION FRANÇAISE

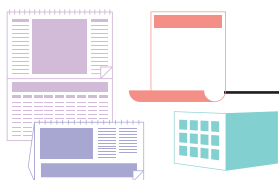

COULEURS DE MER

ÉRIC LE PAPE

À PARTIR
DE 25 EX.

AUCUNE
RUPTURE
DE STOCK

100%
CRÉATION
À PARTIR DE
100 EX.

**2 EN 1 - 6 FEUILLETS
& PLANNING 12 MOIS - TARIF T11**
FORMAT 330 x 470 mm
DIMENSIONS DU REPIQUAGE : 255 x 40 mm



DÉLAI 2 SEMAINES
DÉPART APRÈS BAT

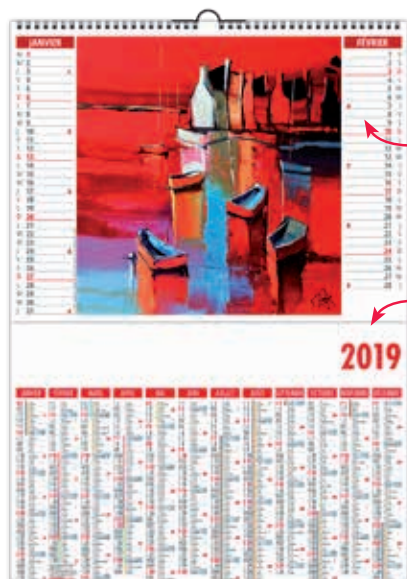

IDÉAL
POUR NOTER !

PLIABLE
POUR ENVOI

POSTER - TARIF T14
FORMAT 500 x 700 mm
DIMENSIONS DU REPIQUAGE : 460 x 70 mm



DÉLAI 1 SEMAINE
DÉPART APRÈS BAT



CHEVALET STANDARD 7 FEUILLETS - TARIF T12
FORMAT 210 x 150 mm
DIMENSIONS DU REPIQUAGE : 140 x 25 mm



LECTURE
IDENTIQUE
SUR LES DEUX
FACES

CONGÉS
SCOLAIRES
AU DOS
DU 7^{ME} FEUILLET



DÉLAI 2 SEMAINES
DÉPART APRÈS BAT

CHEVALET DE COMPTOIR - TARIF T13
FORMAT 210 x 135 mm
DIMENSIONS DU REPIQUAGE : 80 x 33 mm



DÉLAI 2 SEMAINES
DÉPART APRÈS BAT



CARTE DE VŒUX - TARIF T15
FORMAT 280 x 140 mm
DIMENSIONS DU REPIQUAGE : 120 x 120 mm



DÉLAI 1 SEMAINE
DÉPART APRÈS BAT



14 DESCRIPTIFS TECHNIQUES PRODUITS ET OPTIONS

2 EN 1 :

- 2 mois par page
- congés scolaires
- 1 rainage pour pliage, pour envoi facile
- papier 170g couché, carte 400g
- reliure spirale métallique blanche
- poids 150g

CHEVALET 7 FEUILLETS :

- papier 170g
- congés scolaires
- reliure spirale métallique noire
- poids 80g

CARTE DE VŒUX :

- format fini 4 pages 140 x 140 mm
- papier 350g, vernis p1 et p4
- poids 20g, avec enveloppes blanches

POSTER :

- papier 200g
- poids 70g

CHEVALET DE COMPTOIR :

- carte 400g, poids 45g
- congés scolaires



CONDITIONNEMENT :

- pochette M33, poids 190g pour le 2 en 1
- pochette M21, poids 70g pour le chevalet 210 x 150 mm
- mise sous pochette

100%
CRÉATION
À PARTIR DE
100 EX.

AUCUNE
RUPTURE
DE STOCK

À PARTIR
DE 25 EX.

COULEURS DE MER

ÉRIC LE PAPE

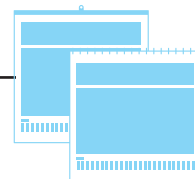

ILLUSTRÉ 7 FEUILLETS - TARIF T03

FORMAT 480 x 580 mm et 330 x 400 mm

PAPIER GRÉNÉ ÉDITION D'ART

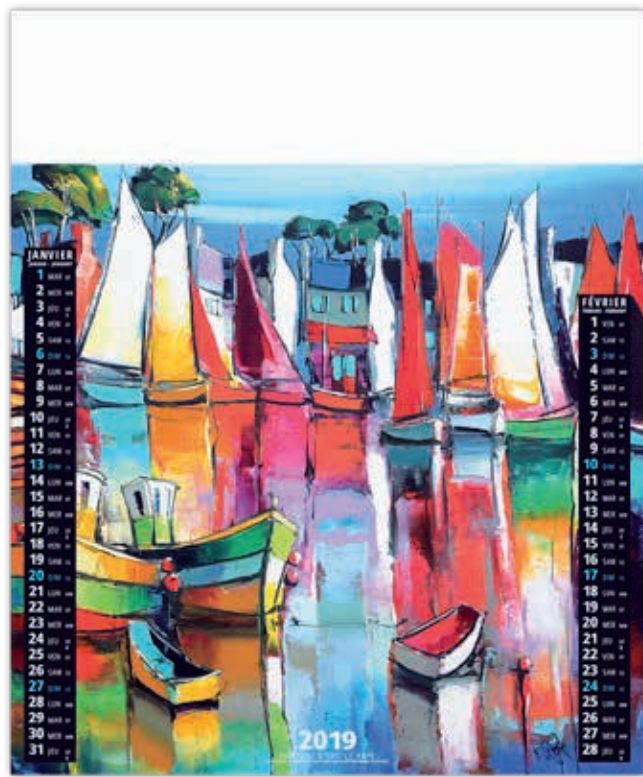

CE MODÈLE EXISTE
ÉGALEMENT AVEC
UN REPIQUAGE EN
PAGE DE GARDE SANS
SUPPLÉMENT

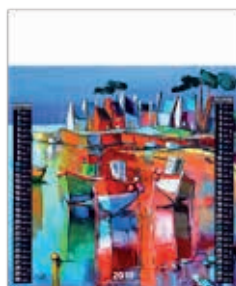

2 FORMATS AU CHOIX



DÉLAI 2 SEMAINES
DÉPART APRÈS BAT

XXL FORMAT 480 x 580 mm

DIMENSIONS DU REPIQUAGE : 450 x 70 mm

2 mois par page

français, anglais, allemand

papier 250g gréné édition d'art

reliure spirale métallique noire, dos carton, poids 590g



DÉLAI 2 SEMAINES
DÉPART APRÈS BAT

SMALL FORMAT 330 x 400 mm

DIMENSIONS DU REPIQUAGE : 300 x 45 mm

papier 170g gréné édition d'art

reliure spirale métallique noire, dos carton, poids 220g

ou reliure baguette métallique noire, poids 170g

2 FORMATS AU CHOIX



CONDITIONNEMENT :

- pochette M48, poids 330g pour l'illustré XXL et M35, poids 190g, pour l'illustré SMALL
- mise sous pochette



FABRICATION FRANÇAISE

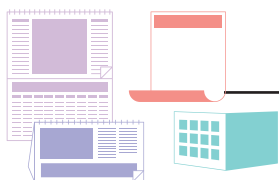

ANIMALS POP ART

VINCENT RICHEUX

À PARTIR
DE 25 EX.

AUCUNE
RUPTURE
DE STOCK

100%
CRÉATION
À PARTIR DE
100 EX.

2 EN 1 - 6 FEUILLETS & PLANNING 12 MOIS - TARIF T11

FORMAT 330 x 470 mm

DIMENSIONS DU REPIQUAGE : 255 x 40 mm



DÉLAI 2 SEMAINES
DÉPART APRÈS BAT

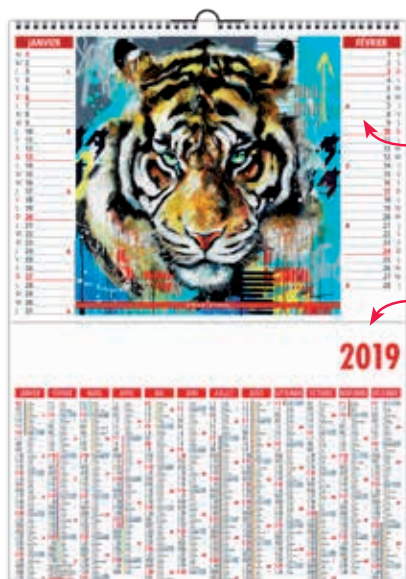

IDÉAL
POUR NOTER !

PLIABLE
POUR ENVOI

POSTER - TARIF T14

FORMAT 500 x 700 mm

DIMENSIONS DU REPIQUAGE : 460 x 70 mm



DÉLAI 1 SEMAINE
DÉPART APRÈS BAT



CHEVALET STANDARD 7 FEUILLETS - TARIF T12

FORMAT 210 x 150 mm

DIMENSIONS DU REPIQUAGE : 140 x 25 mm



LECTURE
IDENTIQUE
SUR LES DEUX
FACES

CONGÉS
SCOLAIRES
AU DOS
DU 7^{ME} FEUILLET



DÉLAI 2 SEMAINES
DÉPART APRÈS BAT

CHEVALET DE COMPTOIR - TARIF T13

FORMAT 210 x 135 mm

DIMENSIONS DU REPIQUAGE : 80 x 33 mm



DÉLAI 2 SEMAINES
DÉPART APRÈS BAT



CARTE DE VŒUX - TARIF T15

FORMAT 280 x 140 mm

DIMENSIONS DU REPIQUAGE : 120 x 120 mm



DÉLAI 1 SEMAINE
DÉPART APRÈS BAT



16 DESCRIPTIFS TECHNIQUES PRODUITS ET OPTIONS

2 EN 1 :

- 2 mois par page
- congés scolaires
- 1 rainage pour pliage, pour envoi facile
- papier 170g couché, carte 400g
- reliure spirale métallique blanche
- poids 150g

CHEVALET 7 FEUILLETS :

- papier 170g
- congés scolaires
- reliure spirale métallique noire
- poids 80g

CARTE DE VŒUX :

- format fini 4 pages 140 x 140 mm
- papier 350g, vernis p1 et p4
- poids 20g, avec enveloppes blanches

POSTER :

- papier 200g
- poids 70g

CHEVALET DE COMPTOIR :

- carte 400g, poids 45g
- congés scolaires

CONDITIONNEMENT :

- pochette M33, poids 190g pour le 2 en 1
- pochette M21, poids 70g pour le chevalet 210 x 150 mm
- mise sous pochette

100%
CRÉATION
À PARTIR DE
100 EX.

AUCUNE
RUPTURE
DE STOCK

À PARTIR
DE 25 EX.

ANIMALS POP ART

VINCENT RICHEUX

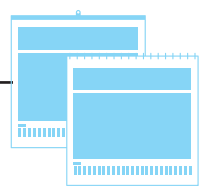

ILLUSTRÉ 7 FEUILLETS - TARIF T04
FORMAT 480 x 480 mm et 330 x 330 mm



VERNIS UV BRILLANT SUR TOUTES LES PAGES
POUR LE FORMAT XXL

CE MODÈLE EXISTE
ÉGALEMENT AVEC
UN REPIQUAGE EN
PAGE DE GARDE SANS
SUPPLÉMENT

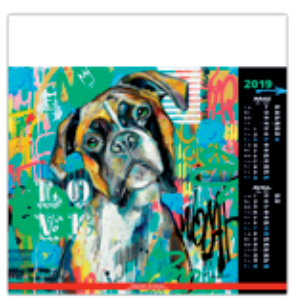

2 FORMATS AU CHOIX



DÉLAI 4 SEMAINES
DÉPART APRÈS BAT

XXL FORMAT 480 x 480 mm

DIMENSIONS DU REPIQUAGE : 450 x 70 mm
verniss uv brillant sur toutes les pages
2 mois par page
français, anglais, allemand
papier 200g couché
reliure spirale métallique noire, dos carton, poids 415g
ou reliure baguette métallique noire, poids 330g



DÉLAI 2 SEMAINES
DÉPART APRÈS BAT

SMALL FORMAT 330 x 330 mm

DIMENSIONS DU REPIQUAGE : 300 x 45 mm
verniss brillant sur page de garde
papier 250g et 170g couché
reliure spirale métallique noire, dos carton, poids 190g
ou reliure baguette métallique noire, poids 140g

2 FORMATS AU CHOIX



CONDITIONNEMENT :
• pochette M48, poids 330g
pour l'illustré XXL et M33, poids 190g,
pour l'illustré SMALL
• mise sous pochette

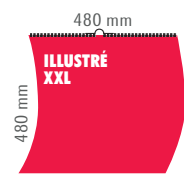

FABRICATION FRANÇAISE

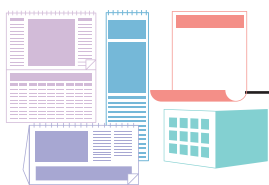

COULEURS VOYAGE

BRUNO MORANDI

À PARTIR
DE 25 EX.

AUCUNE
RUPTURE
DE STOCK

100%
CRÉATION
À PARTIR DE
100 EX.

**2 EN 1 - 6 FEUILLETS
& PLANNING 12 MOIS - TARIF T11**
FORMAT 330 x 470 mm
DIMENSIONS DU REPIQUAGE : 255 x 40 mm



DÉLAI 2 SEMAINES
DÉPART APRÈS BAT

**ILLUSTRÉ LANGUETTE
12 FEUILLETS - TARIF T16**
FORMAT 106 x 490 mm
DIMENSIONS DU REPIQUAGE : 90 x 80 mm



DÉLAI 2 SEMAINES
DÉPART APRÈS BAT

POSTER - TARIF T14
FORMAT 500 x 700 mm
DIMENSIONS DU REPIQUAGE : 460 x 70 mm



DÉLAI 1 SEMAINE
DÉPART APRÈS BAT

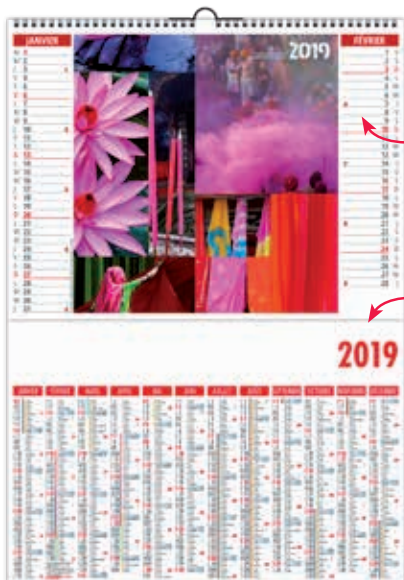

IDÉAL
POUR NOTER !

PLIABLE
POUR ENVOI



IDÉAL
POUR NOTER !



CHEVALET MAXI 13 FEUILLETS - TARIF T12
FORMAT 310 x 110 mm
DIMENSIONS DU REPIQUAGE : 170 x 25 mm



DÉLAI 2 SEMAINES
DÉPART APRÈS BAT



LECTURE
IDENTIQUE
SUR LES DEUX
FACES

CHEVALET STANDARD 13 FEUILLETS - TARIF T12
FORMAT 210 x 150 mm
DIMENSIONS DU REPIQUAGE : 195 x 30 mm



DÉLAI 2 SEMAINES
DÉPART APRÈS BAT



LECTURE
IDENTIQUE
SUR LES DEUX
FACES

CONGÉS
SCOLAIRES
AU DOS DU 13^{ÈME}
FEUILLET

CHEVALET DE COMPTOIR - TARIF T13
FORMAT 210 x 135 mm
DIMENSIONS DU REPIQUAGE : 80 x 33 mm



DÉLAI 2 SEMAINES
DÉPART APRÈS BAT



CARTE DE VŒUX - TARIF T15
FORMAT 280 x 140 mm
DIMENSIONS DU REPIQUAGE : 120 x 120 mm



DÉLAI 1 SEMAINE
DÉPART APRÈS BAT



18 DESCRIPTIFS TECHNIQUES PRODUITS ET OPTIONS

- 2 EN 1 :**
- 2 mois par page
 - congés scolaires
 - 1 rainage pour pliage, pour envoi facile
 - papier 170g couché, carte 400g
 - reliure spirale métallique blanche
 - poids 150g

- CHEVALETS 13 FEUILLETS :**
- papier 170g
 - congés scolaires
 - congés scolaires
 - reliure spirale métallique noire
 - poids : 115g pour le 210 x 150 mm et 130g pour le 310 x 110 mm

- POSTER :**
- papier 200g, poids 70g

- CARTE DE VŒUX :**
- format fini 4 pages 140 x 140 mm
 - papier 350g, vernis p1 et p4
 - poids 20g, avec enveloppes blanches

- CHEVALET DE COMPTOIR :**
- carte 400g, poids 45g
 - congés scolaires

- ILLUSTRÉ 12 FEUILLETS :**
- 1 mois par page
 - phases lunaires
 - compte et décompte journalier
 - reliure spirale métallique blanche
 - congés scolaires
 - papier 170g couché
 - poids 85g

- CONDITIONNEMENT :**
- pochette M33, poids 190g pour le 2 en 1
 - pochette M21, poids 70g pour le chevalet 210 x 150 mm
 - pochette M31, poids 93g pour le chevalet 310 x 110 mm
 - mise sous pochette

100%
CRÉATION
À PARTIR DE
100 EX.

AUCUNE
RUPTURE
DE STOCK

À PARTIR
DE 25 EX.

COULEURS VOYAGE

BRUNO MORANDI

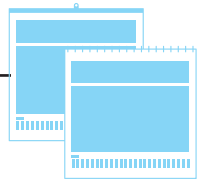

ILLUSTRÉ 7 FEUILLETS - TARIF T04

FORMAT 480 x 480 mm et 330 x 330 mm



VERNIS UV BRILLANT SUR TOUTES LES PAGES
POUR LE FORMAT XXL

CE MODÈLE EXISTE
ÉGALEMENT AVEC
UN REPIQUAGE EN
PAGE DE GARDE SANS
SUPPLÉMENT



2 FORMATS AU CHOIX



DÉLAI 4 SEMAINES
DÉPART APRÈS BAT

XXL FORMAT 480 x 480 mm

DIMENSIONS DU REPIQUAGE : 450 x 70 mm

verniss uv brillant sur toutes les pages

2 mois par page

français, anglais, allemand

papier 200g couché

reliure spirale métallique noire, dos carton, poids 415g

ou reliure baguette métallique noire, poids 330g



DÉLAI 2 SEMAINES
DÉPART APRÈS BAT

SMALL FORMAT 330 x 330 mm

DIMENSIONS DU REPIQUAGE : 300 x 45 mm

verniss brillant sur page de garde

papier 250g et 170g couché

reliure spirale métallique noire, dos carton, poids 190g

ou reliure baguette métallique noire, poids 140g

2 FORMATS AU CHOIX



CONDITIONNEMENT :

- pochette M48, poids 330g
pour l'illustré XXL et M33, poids 190g,
pour l'illustré SMALL
- mise sous pochette



FABRICATION FRANÇAISE

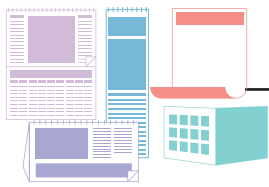

CIVILISATIONS

YANN ARTHUS-BERTRAND

À PARTIR DE 25 EX.

AUCUNE RUPTURE DE STOCK

100% CRÉATION À PARTIR DE 100 EX.

2 EN 1 - 6 FEUILLETS & PLANNING 12 MOIS - TARIF T11
 FORMAT 330 x 470 mm
 DIMENSIONS DU REPIQUAGE : 255 x 40 mm



DÉLAI 2 SEMAINES DÉPART APRÈS BAT

ILLUSTRÉ LANGUETTE 12 FEUILLETS - TARIF T16
 FORMAT 106 x 490 mm
 DIMENSIONS DU REPIQUAGE : 90 x 80 mm



DÉLAI 2 SEMAINES DÉPART APRÈS BAT

POSTER - TARIF T14
 FORMAT 500 x 700 mm
 DIMENSIONS DU REPIQUAGE : 460 x 70 mm



DÉLAI 1 SEMAINE DÉPART APRÈS BAT

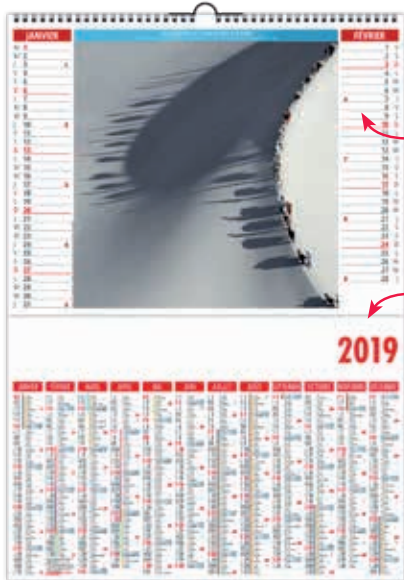

IDÉAL POUR NOTER !

PLIABLE POUR ENVOI



CHEVALET MAXI 13 FEUILLETS - TARIF T12
 FORMAT 310 x 110 mm
 DIMENSIONS DU REPIQUAGE : 170 x 25 mm



DÉLAI 2 SEMAINES DÉPART APRÈS BAT



LECTURE IDENTIQUE SUR LES DEUX FACES

CHEVALET STANDARD 13 FEUILLETS - TARIF T12
 FORMAT 210 x 150 mm
 DIMENSIONS DU REPIQUAGE : 195 x 30 mm



DÉLAI 2 SEMAINES DÉPART APRÈS BAT



LECTURE IDENTIQUE SUR LES DEUX FACES

CONGÉS SCOLAIRES AU DOS DU 13^{ÈME} FEUILLET

CHEVALET DE COMPTOIR - TARIF T13
 FORMAT 210 x 135 mm
 DIMENSIONS DU REPIQUAGE : 80 x 33 mm



DÉLAI 2 SEMAINES DÉPART APRÈS BAT



CARTE DE VŒUX - TARIF T15
 FORMAT 280 x 140 mm
 DIMENSIONS DU REPIQUAGE : 120 x 120 mm



DÉLAI 1 SEMAINE DÉPART APRÈS BAT



20 DESCRIPTIFS TECHNIQUES PRODUITS ET OPTIONS

- 2 EN 1 :**
- 2 mois par page
 - congés scolaires
 - 1 rainage pour pliage, pour envoi facile
 - papier 170g couché, carte 400g
 - reliure spirale métallique blanche
 - poids 150g

- CHEVALETS 13 FEUILLETS :**
- papier 170g
 - congés scolaires
 - reliure spirale métallique noire
 - poids : 115g pour le 210 x 150 mm et 130g pour le 310 x 110 mm

- POSTER :**
- papier 200g, poids 70g

- CARTE DE VŒUX :**
- format fini 4 pages 140 x 140 mm
 - papier 350g, vernis p1 et p4
 - poids 20g, avec enveloppes blanches

- CHEVALET DE COMPTOIR :**
- carte 400g, poids 45g
 - congés scolaires

- ILLUSTRÉ 12 FEUILLETS :**
- 1 mois par page
 - phases lunaires
 - compte et décompte journalier
 - reliure spirale métallique blanche
 - congés scolaires
 - papier 170g couché
 - poids 85g

- CONDITIONNEMENT :**
- pochette M33, poids 190g pour le 2 en 1
 - pochette M21, poids 70g pour le chevalet 210 x 150 mm
 - pochette M31, poids 93g pour le chevalet 310 x 110 mm
 - mise sous pochette

100%
CRÉATION
À PARTIR DE
100 EX.

AUCUNE
RUPTURE
DE STOCK

À PARTIR
DE 25 EX.

CIVILISATIONS

YANN ARTHUS-BERTRAND

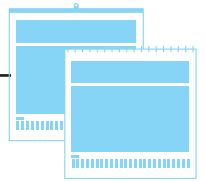

ILLUSTRÉ 7 FEUILLETS - TARIF T04

FORMAT 480 x 480 mm et 330 x 330 mm



VERNIS UV BRILLANT SUR TOUTES LES PAGES
POUR LE FORMAT XXL

CE MODÈLE EXISTE
ÉGALEMENT AVEC
UN REPIQUAGE EN
PAGE DE GARDE SANS
SUPPLÉMENT

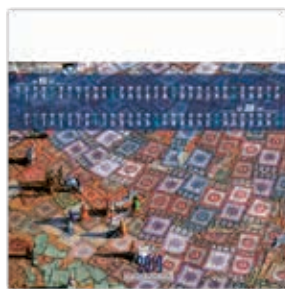

2 FORMATS AU CHOIX



DÉLAI 4 SEMAINES
DÉPART APRÈS BAT

XXL FORMAT 480 x 480 mm

DIMENSIONS DU REPIQUAGE : 450 x 70 mm

vernissés uv brillants sur toutes les pages

2 mois par page

français, anglais, allemand

papier 200g couché

reliure spirale métallique noire, dos carton, poids 415g

ou reliure baguette métallique noire, poids 330g



DÉLAI 2 SEMAINES
DÉPART APRÈS BAT

SMALL FORMAT 330 x 330 mm

DIMENSIONS DU REPIQUAGE : 300 x 45 mm

vernissés brillants sur page de garde

papier 250g et 170g couché

reliure spirale métallique noire, dos carton, poids 190g

ou reliure baguette métallique noire, poids 140g

2 FORMATS AU CHOIX

21



CONDITIONNEMENT :

- pochette M48, poids 330g pour l'illustré XXL et M33, poids 190g, pour l'illustré SMALL
- mise sous pochette



FABRICATION FRANÇAISE

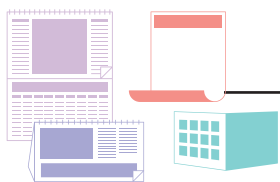

DESIGN CAR

CALENDRIERS **CONNECTÉS**
FABIAN CEFNER

À PARTIR
DE **25 EX.**

AUCUNE
RUPTURE
DE STOCK

100%
CRÉATION
À PARTIR DE
100 EX.

**2 EN 1 - 6 FEUILLETS
& PLANNING 12 MOIS - TARIF T11**
FORMAT 330 x 470 mm
DIMENSIONS DU REPIQUAGE : 255 x 40 mm



DÉLAI 2 SEMAINES
DÉPART APRÈS BAT

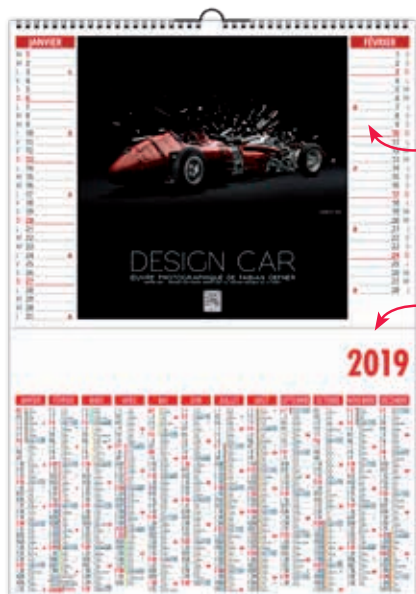

IDÉAL
POUR NOTER !

PLIABLE
POUR ENVOI

POSTER - TARIF T14
FORMAT 500 x 700 mm
DIMENSIONS DU REPIQUAGE : 460 x 70 mm



DÉLAI 1 SEMAINE
DÉPART APRÈS BAT



CHEVALET STANDARD 7 FEUILLETS - TARIF T12
FORMAT 210 x 150 mm
DIMENSIONS DU REPIQUAGE : 140 x 25 mm



DÉLAI 2 SEMAINES
DÉPART APRÈS BAT



LECTURE
IDENTIQUE
SUR LES DEUX
FACES

CONGÉS
SCOLAIRES
AU DOS
DU 7^{ME} FEUILLET



TOUS LES 2 MOIS, UNE VIDÉO

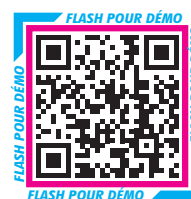

CHEVALET DE COMPTOIR - TARIF T13
FORMAT 210 x 135 mm
DIMENSIONS DU REPIQUAGE : 80 x 33 mm



DÉLAI 2 SEMAINES
DÉPART APRÈS BAT



CARTE DE VŒUX - TARIF T15
FORMAT 280 x 140 mm
DIMENSIONS DU REPIQUAGE : 120 x 120 mm



DÉLAI 1 SEMAINE
DÉPART APRÈS BAT



22 DESCRIPTIFS TECHNIQUES PRODUITS ET OPTIONS

- 2 EN 1 :**
- 2 mois par page
 - congés scolaires
 - 1 rainage pour pliage, pour envoi facile
 - papier 170g couché, carte 400g
 - reliure spirale métallique blanche
 - poids 150g

- CHEVALET 7 FEUILLETS :**
- papier 170g
 - congés scolaires
 - reliure spirale métallique noire
 - poids 80g

- CARTE DE VŒUX :**
- format fini 4 pages 140 x 140 mm
 - papier 350g, vernis p1 et p4
 - poids 20g, avec enveloppes blanches

- POSTER :**
- papier 200g
 - poids 70g

- CHEVALET DE COMPTOIR :**
- carte 400g, poids 45g
 - congés scolaires



- CONDITIONNEMENT :**
- pochette M33, poids 190g pour le 2 en 1
 - pochette M21, poids 70g pour le chevalet 210 x 150 mm
 - mise sous pochette

100%
CRÉATION
À PARTIR DE
100 EX.

AUCUNE
RUPTURE
DE STOCK

À PARTIR
DE 25 EX.

DESIGN CAR

CALENDRIERS CONNECTÉS
FABIAN CEFNER

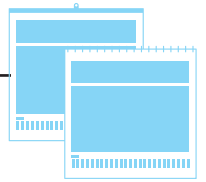

ILLUSTRÉ 7 FEUILLETS - TARIF T04

FORMAT 480 x 480 mm et 330 x 330 mm



VERNIS UV BRILLANT SUR TOUTES LES PAGES
POUR LE FORMAT XXL

CE MODÈLE EXISTE
ÉGALEMENT AVEC
UN REPIQUAGE EN
PAGE DE GARDE SANS
SUPPLÉMENT



TOUS LES 2 MOIS,
UNE VIDEO

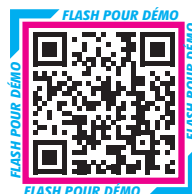

2 FORMATS AU CHOIX



DÉLAI 4 SEMAINES
DÉPART APRÈS BAT

XXL FORMAT 480 x 480 mm

DIMENSIONS DU REPIQUAGE : 450 x 70 mm

verniss uv brillant sur toutes les pages

2 mois par page

français, anglais, allemand

papier 200g couché

reliure spirale métallique noire, dos carton, poids 415g

ou reliure baguette métallique noire, poids 330g



DÉLAI 2 SEMAINES
DÉPART APRÈS BAT

SMALL FORMAT 330 x 330 mm

DIMENSIONS DU REPIQUAGE : 300 x 45 mm

verniss brillant sur page de garde

papier 250g et 170g couché

reliure spirale métallique noire, dos carton, poids 190g

ou reliure baguette métallique noire, poids 140g

2 FORMATS AU CHOIX



CONDITIONNEMENT :

- pochette M48, poids 330g pour l'illustré XXL et M33, poids 190g, pour l'illustré SMALL
- mise sous pochette

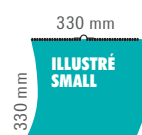

FABRICATION FRANÇAISE

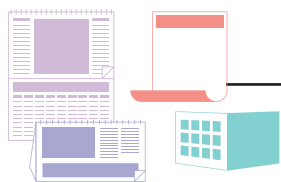

CASCADES

À PARTIR DE 25 EX.

AUCUNE RUPTURE DE STOCK

100% CRÉATION À PARTIR DE 100 EX.

2 EN 1 - 6 FEUILLETS & PLANNING 12 MOIS - TARIF T11
 FORMAT 330 x 470 mm
 DIMENSIONS DU REPIQUAGE : 255 x 40 mm



DÉLAI 2 SEMAINES
 DÉPART APRÈS BAT



IDÉAL POUR NOTER !

PLIABLE POUR ENVOI

POSTER - TARIF T14
 FORMAT 500 x 700 mm
 DIMENSIONS DU REPIQUAGE : 460 x 70 mm



DÉLAI 1 SEMAINE
 DÉPART APRÈS BAT

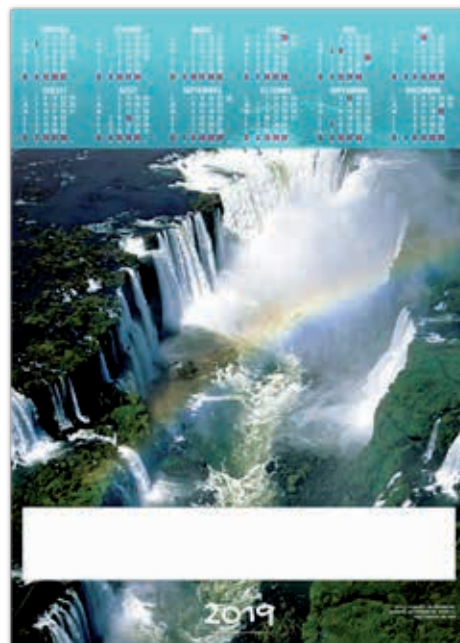

CHEVALET STANDARD 7 FEUILLETS - TARIF T12
 FORMAT 210 x 150 mm
 DIMENSIONS DU REPIQUAGE : 140 x 25 mm



LECTURE IDENTIQUE SUR LES DEUX FACES

CONGÉS SCOLAIRES AU DOS DU 7^{ME} FEUILLET



DÉLAI 2 SEMAINES
 DÉPART APRÈS BAT

CHEVALET DE COMPTOIR - TARIF T13
 FORMAT 210 x 135 mm
 DIMENSIONS DU REPIQUAGE : 80 x 33 mm



DÉLAI 2 SEMAINES
 DÉPART APRÈS BAT

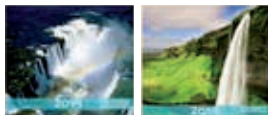

CARTE DE VŒUX - TARIF T15
 FORMAT 280 x 140 mm
 DIMENSIONS DU REPIQUAGE : 120 x 120 mm



DÉLAI 1 SEMAINE
 DÉPART APRÈS BAT



24 DESCRIPTIFS TECHNIQUES PRODUITS ET OPTIONS

- 2 EN 1 :**
- 2 mois par page
 - congés scolaires
 - 1 rainage pour pliage, pour envoi facile
 - papier 170g couché, carte 400g
 - reliure spirale métallique blanche
 - poids 150g

- CHEVALET 7 FEUILLETS :**
- papier 170g
 - congés scolaires
 - reliure spirale métallique noire
 - poids 80g

- CARTE DE VŒUX :**
- format fini 4 pages 140 x 140 mm
 - papier 350g, vernis p1 et p4
 - poids 20g, avec enveloppes blanches

- POSTER :**
- papier 200g
 - poids 70g

- CHEVALET DE COMPTOIR :**
- carte 400g, poids 45g
 - congés scolaires



- CONDITIONNEMENT :**
- pochette M33, poids 190g pour le 2 en 1
 - pochette M21, poids 70g pour le chevalet 210 x 150 mm
 - mise sous pochette

100%
CRÉATION
À PARTIR DE
100 EX.

AUCUNE
RUPTURE
DE STOCK

À PARTIR
DE 25 EX.

CASCADES

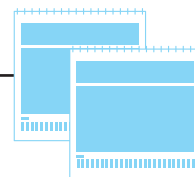

ILLUSTRÉ 7 FEUILLETS - TARIF T05

FORMAT 330 x 700 mm et 210 x 450 mm

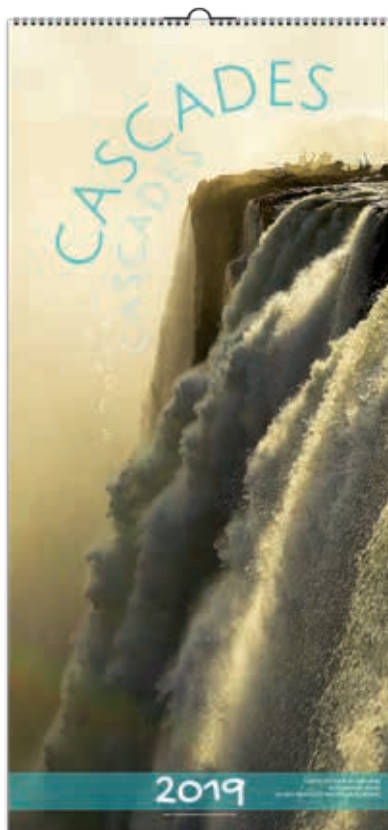

**PAPIER GRÉNÉ
ÉDITION D'ART**



CE MODÈLE EXISTE
ÉGALEMENT AVEC
UN REPIQUAGE EN
PAGE DE GARDE SANS
SUPPLÉMENT



2 FORMATS AU CHOIX



DÉLAI 2 SEMAINES
DÉPART APRÈS BAT

XXL FORMAT 330 x 700 mm

DIMENSIONS DU REPIQUAGE : 310 x 70 mm

2 mois par page

français, anglais, allemand

papier 250g grené édition d'art

reliure spirale métallique noire, dos carton, poids 500g



DÉLAI 2 SEMAINES
DÉPART APRÈS BAT

SMALL FORMAT 210 x 450 mm

DIMENSIONS DU REPIQUAGE : 200 x 45 mm

papier 170g grené édition d'art

reliure spirale métallique noire, dos carton, poids 160g

2 FORMATS AU CHOIX



CONDITIONNEMENT :

- pochette M71, poids 250g pour l'illustré XXL et M35, poids 190g, pour l'illustré SMALL
- mise sous pochette



FABRICATION FRANÇAISE

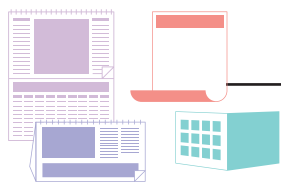

VERTIGINEUX

À PARTIR
DE 25 EX.

AUCUNE
RUPTURE
DE STOCK

100%
CRÉATION
À PARTIR DE
100 EX.

**2 EN 1 - 6 FEUILLETS
& PLANNING 12 MOIS - TARIF T11**
FORMAT 330 x 470 mm
DIMENSIONS DU REPIQUAGE : 255 x 40 mm



DÉLAI 2 SEMAINES
DÉPART APRÈS BAT



IDÉAL
POUR NOTER !

PLIABLE
POUR ENVOI

POSTER - TARIF T14
FORMAT 500 x 700 mm
DIMENSIONS DU REPIQUAGE : 460 x 70 mm



DÉLAI 1 SEMAINE
DÉPART APRÈS BAT



CHEVALET STANDARD 7 FEUILLETS - TARIF T12
FORMAT 210 x 150 mm
DIMENSIONS DU REPIQUAGE : 140 x 25 mm



LECTURE
IDENTIQUE
SUR LES DEUX
FACES

CONGÉS
SCOLAIRES
AU DOS
DU 7^{ME} FEUILLET



DÉLAI 2 SEMAINES
DÉPART APRÈS BAT

CHEVALET DE COMPTOIR - TARIF T13
FORMAT 210 x 135 mm
DIMENSIONS DU REPIQUAGE : 80 x 33 mm



DÉLAI 2 SEMAINES
DÉPART APRÈS BAT



CARTE DE VŒUX - TARIF T15
FORMAT 280 x 140 mm
DIMENSIONS DU REPIQUAGE : 120 x 120 mm



DÉLAI 1 SEMAINE
DÉPART APRÈS BAT



26 DESCRIPTIFS TECHNIQUES PRODUITS ET OPTIONS

2 EN 1 :

- 2 mois par page
- congés scolaires
- 1 rainage pour pliage, pour envoi facile
- papier 170g couché, carte 400g
- reliure spirale métallique blanche
- poids 150g

CHEVALET 7 FEUILLETS :

- papier 170g
- congés scolaires
- reliure spirale métallique noire
- poids 80g

CARTE DE VŒUX :

- format fini 4 pages 140 x 140 mm
- papier 350g, vernis p1 et p4
- poids 20g, avec enveloppes blanches

POSTER :

- papier 200g
- poids 70g

CHEVALET DE COMPTOIR :

- carte 400g, poids 45g
- congés scolaires



CONDITIONNEMENT :

- pochette M33, poids 190g pour le 2 en 1
- pochette M21, poids 70g pour le chevalet 210 x 150 mm
- mise sous pochette

100%
CRÉATION
À PARTIR DE
100 EX.

AUCUNE
RUPTURE
DE STOCK

À PARTIR
DE 25 EX.

VERTIGINEUX

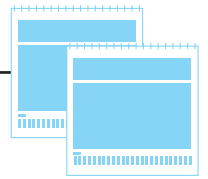

ILLUSTRÉ 7 FEUILLETS - TARIF T05

FORMAT 330 x 700 mm et 210 x 450 mm



**PAPIER GRÉNÉ
ÉDITION D'ART**



CE MODÈLE EXISTE
ÉGALEMENT AVEC
UN REPIQUAGE EN
PAGE DE GARDE SANS
SUPPLÉMENT



2 FORMATS AU CHOIX



DÉLAI 2 SEMAINES
DÉPART APRÈS BAT

XXL FORMAT 330 x 700 mm

DIMENSIONS DU REPIQUAGE : 310 x 70 mm

2 mois par page

français, anglais, allemand

papier 250g gréné édition d'art

reliure spirale métallique noire, dos carton, poids 500g



DÉLAI 2 SEMAINES
DÉPART APRÈS BAT

SMALL FORMAT 210 x 450 mm

DIMENSIONS DU REPIQUAGE : 200 x 45 mm

papier 170g gréné édition d'art

reliure spirale métallique noire, dos carton, poids 160g

2 FORMATS AU CHOIX

27



CONDITIONNEMENT :

- pochette M71, poids 250g pour l'illustré XXL et M35, poids 190g, pour l'illustré SMALL
- mise sous pochette



FABRICATION FRANÇAISE

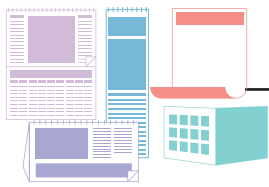

JARDINS JAPONAIS

À PARTIR DE 25 EX.

AUCUNE RUPTURE DE STOCK

100% CRÉATION À PARTIR DE 100 EX.

2 EN 1 - 6 FEUILLETS & PLANNING 12 MOIS - TARIF T11
 FORMAT 330 x 470 mm
 DIMENSIONS DU REPIQUAGE : 255 x 40 mm



DÉLAI 2 SEMAINES DÉPART APRÈS BAT

ILLUSTRÉ LANGUETTE 12 FEUILLETS - TARIF T16
 FORMAT 106 x 490 mm
 DIMENSIONS DU REPIQUAGE : 90 x 80 mm



DÉLAI 2 SEMAINES DÉPART APRÈS BAT

POSTER - TARIF T14
 FORMAT 500 x 700 mm
 DIMENSIONS DU REPIQUAGE : 460 x 70 mm



DÉLAI 1 SEMAINE DÉPART APRÈS BAT



IDÉAL POUR NOTER !

PLIABLE POUR ENVOI



CHEVALET STANDARD 7 FEUILLETS - TARIF T12
 FORMAT 210 x 150 mm
 DIMENSIONS DU REPIQUAGE : 140 x 25 mm



LECTURE IDENTIQUE SUR LES DEUX FACES

CONGÉS SCOLAIRES AU DOS DU 7^{ME} FEUILLET



DÉLAI 2 SEMAINES DÉPART APRÈS BAT

CHEVALET DE COMPTOIR - TARIF T13
 FORMAT 210 x 135 mm
 DIMENSIONS DU REPIQUAGE : 80 x 33 mm



DÉLAI 2 SEMAINES DÉPART APRÈS BAT



CARTE DE VŒUX - TARIF T15
 FORMAT 280 x 140 mm
 DIMENSIONS DU REPIQUAGE : 120 x 120 mm



DÉLAI 1 SEMAINE DÉPART APRÈS BAT



28 DESCRIPTIFS TECHNIQUES PRODUITS ET OPTIONS

- 2 EN 1 :**
- 2 mois par page
 - congés scolaires
 - 1 rainage pour pliage, pour envoi facile
 - papier 170g couché, carte 400g
 - reliure spirale métallique blanche
 - poids 150g

- CHEVALET 7 FEUILLETS :**
- papier 170g
 - congés scolaires
 - reliure spirale métallique noire
 - poids 80g
- POSTER :**
- papier 200g, poids 70g

- CARTE DE VŒUX :**
- format fini 4 pages 140 x 140 mm
 - papier 350g, vernis p1 et p4
 - poids 20g, avec enveloppes blanches
- CHEVALET DE COMPTOIR :**
- carte 400g, poids 45g
 - congés scolaires

- ILLUSTRÉ 12 FEUILLETS :**
- 1 mois par page
 - phases lunaires
 - compte et décompte journalier
 - reliure spirale métallique blanche
 - congés scolaires
 - papier 170g couché
 - poids 85g

- CONDITIONNEMENT :**
- pochette M33, poids 190g pour le 2 en 1
 - pochette M21, poids 70g pour le chevalet 210 x 150 mm
 - mise sous pochette

100%
CRÉATION
À PARTIR DE
100 EX.

AUCUNE
RUPTURE
DE STOCK

À PARTIR
DE 25 EX.

JARDINS JAPONAIS

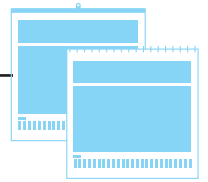

ILLUSTRÉ 6 OU 7 FEUILLETS - TARIF T06

FORMAT 480 x 450 mm et 330 x 315 mm



PAPIER SATIN

AVEC OU SANS PAGE DE GARDE (PDG)

CE MODÈLE EXISTE
ÉGALEMENT AVEC
UN REPIQUAGE EN
PAGE DE GARDE SANS
SUPPLÉMENT



2 FORMATS AU CHOIX



DÉLAI 2 SEMAINES
DÉPART APRÈS BAT

XXL FORMAT 480 x 450 mm

DIMENSIONS DU REPIQUAGE : 450 x 60 mm

2 mois par page

français, anglais, allemand

papier 200g satin

reliure spirale métallique noire, dos carton

pois 390g

ou reliure baguette métallique noire,

pois avec PDG, 315g sans PDG 275g



DÉLAI 2 SEMAINES
DÉPART APRÈS BAT

SMALL FORMAT 330 x 315 mm

DIMENSIONS DU REPIQUAGE : 300 x 50 mm

papier 170g couché

reliure spirale métallique noire, dos carton

pois 170g

ou reliure baguette métallique noire,

pois avec PDG, 120g sans PDG 100g

2 FORMATS AU CHOIX



CONDITIONNEMENT :

- pochette M48, poids 330g pour l'illustré XXL et M33, poids 190g, pour l'illustré SMALL
- mise sous pochette



FABRICATION FRANÇAISE

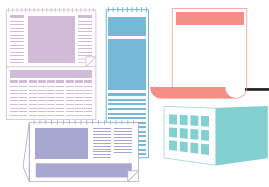

COULEURS PROVENCE

À PARTIR DE 25 EX.

AUCUNE RUPTURE DE STOCK

100% CRÉATION À PARTIR DE 100 EX.

2 EN 1 - 6 FEUILLETS & PLANNING 12 MOIS - TARIF T11
 FORMAT 330 x 470 mm
 DIMENSIONS DU REPIQUAGE : 255 x 40 mm



DÉLAI 2 SEMAINES DÉPART APRÈS BAT

ILLUSTRÉ LANGUETTE 12 FEUILLETS - TARIF T16
 FORMAT 106 x 490 mm
 DIMENSIONS DU REPIQUAGE : 90 x 80 mm



DÉLAI 2 SEMAINES DÉPART APRÈS BAT

POSTER - TARIF T14
 FORMAT 500 x 700 mm
 DIMENSIONS DU REPIQUAGE : 460 x 70 mm



DÉLAI 1 SEMAINE DÉPART APRÈS BAT

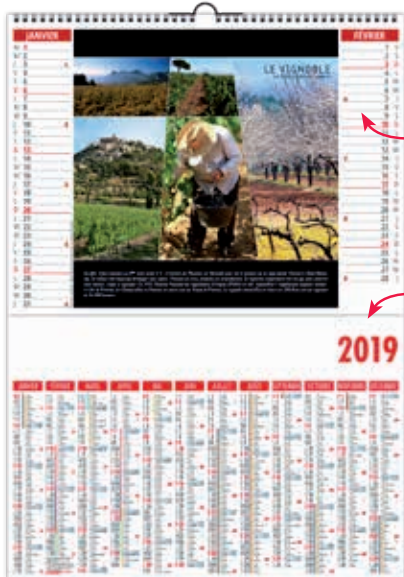

IDÉAL POUR NOTER !

PLIABLE POUR ENVOI



CHEVALET STANDARD 7 FEUILLETS - TARIF T12
 FORMAT 210 x 150 mm
 DIMENSIONS DU REPIQUAGE : 140 x 25 mm



LECTURE IDENTIQUE SUR LES DEUX FACES

CONGÉS SCOLAIRES AU DOS DU 7^{ME} FEUILLET



DÉLAI 2 SEMAINES DÉPART APRÈS BAT

CHEVALET DE COMPTOIR - TARIF T13
 FORMAT 210 x 135 mm
 DIMENSIONS DU REPIQUAGE : 80 x 33 mm



DÉLAI 2 SEMAINES DÉPART APRÈS BAT



CARTE DE VŒUX - TARIF T15
 FORMAT 280 x 140 mm
 DIMENSIONS DU REPIQUAGE : 120 x 120 mm



DÉLAI 1 SEMAINE DÉPART APRÈS BAT



30 DESCRIPTIFS TECHNIQUES PRODUITS ET OPTIONS

- 2 EN 1 :**
- 2 mois par page
 - congés scolaires
 - 1 rainage pour pliage, pour envoi facile
 - papier 170g couché, carte 400g
 - reliure spirale métallique blanche
 - poids 150g

- CHEVALET 7 FEUILLETS :**
- papier 170g
 - congés scolaires
 - reliure spirale métallique noire
 - poids 80g

- POSTER :**
- papier 200g, poids 70g

- CARTE DE VŒUX :**
- format fini 4 pages 140 x 140 mm
 - papier 350g, vernis p1 et p4
 - poids 20g, avec enveloppes blanches

- CHEVALET DE COMPTOIR :**
- carte 400g, poids 45g
 - congés scolaires

- ILLUSTRÉ 12 FEUILLETS :**
- 1 mois par page
 - phases lunaires
 - compte et décompte journalier
 - reliure spirale métallique blanche
 - congés scolaires
 - papier 170g couché
 - poids 85g

- CONDITIONNEMENT :**
- pochette M33, poids 190g pour le 2 en 1
 - pochette M21, poids 70g pour le chevalet 210 x 150 mm
 - mise sous pochette

100%
CRÉATION
À PARTIR DE
100 EX.

AUCUNE
RUPTURE
DE STOCK

À PARTIR
DE 25 EX.

COULEURS PROVENCE

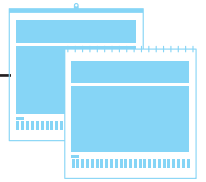

ILLUSTRÉ 6 OU 7 FEUILLETS - TARIF T06

FORMAT 480 x 450 mm et 330 x 315 mm



PAPIER SATIN

AVEC OU SANS PAGE DE GARDE (PDG)

CE MODÈLE EXISTE
ÉGALEMENT AVEC
UN REPIQUAGE EN
PAGE DE GARDE SANS
SUPPLÉMENT



2 FORMATS AU CHOIX



DÉLAI 2 SEMAINES
DÉPART APRÈS BAT

XXL FORMAT 480 x 450 mm

DIMENSIONS DU REPIQUAGE : 450 x 60 mm
2 mois par page
français, anglais, allemand
papier 200g satin
reliure spirale métallique noire, dos carton
poids 390g
ou reliure baguette métallique noire,
poids avec PDG, 315g sans PDG 275g



DÉLAI 2 SEMAINES
DÉPART APRÈS BAT

SMALL FORMAT 330 x 315 mm

DIMENSIONS DU REPIQUAGE : 300 x 50 mm
papier 170g couché
reliure spirale métallique noire, dos carton
poids 170g
ou reliure baguette métallique noire,
poids avec PDG, 120g sans PDG 100g



2 FORMATS AU CHOIX



CONDITIONNEMENT :

- pochette M48, poids 330g
pour l'illustré XXL et M33, poids 190g,
pour l'illustré SMALL
- mise sous pochette



FABRICATION FRANÇAISE

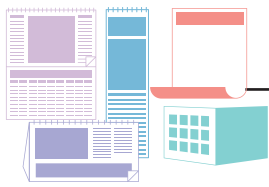

PAYSAGES DE FRANCE

HERVÉ SENTUCQ

À PARTIR DE 25 EX.

AUCUNE RUPTURE DE STOCK

100% CRÉATION À PARTIR DE 100 EX.

2 EN 1 - 6 FEUILLETS & PLANNING 12 MOIS - TARIF T11
 FORMAT 330 x 470 mm
 DIMENSIONS DU REPIQUAGE : 255 x 40 mm



DÉLAI 2 SEMAINES
 DÉPART APRÈS BAT



IDÉAL POUR NOTER !

PLIABLE POUR ENVOI

ILLUSTRÉ LANGUETTE 12 FEUILLETS - TARIF T16
 FORMAT 106 x 490 mm
 DIMENSIONS DU REPIQUAGE : 90 x 80 mm



DÉLAI 2 SEMAINES
 DÉPART APRÈS BAT



POSTER - TARIF T14
 FORMAT 500 x 700 mm
 DIMENSIONS DU REPIQUAGE : 460 x 70 mm



DÉLAI 1 SEMAINE
 DÉPART APRÈS BAT



CHEVALET MAXI 13 FEUILLETS - TARIF T12
 FORMAT 310 x 110 mm
 DIMENSIONS DU REPIQUAGE : 170 x 25 mm



DÉLAI 2 SEMAINES
 DÉPART APRÈS BAT



LECTURE IDENTIQUE SUR LES DEUX FACES

CHEVALET STANDARD 13 FEUILLETS - TARIF T12
 FORMAT 210 x 150 mm
 DIMENSIONS DU REPIQUAGE : 195 x 30 mm



DÉLAI 2 SEMAINES
 DÉPART APRÈS BAT



LECTURE IDENTIQUE SUR LES DEUX FACES

CONGÉS SCOLAIRES AU DOS DU 13^{ÈME} FEUILLET

CHEVALET DE COMPTOIR - TARIF T13
 FORMAT 210 x 135 mm
 DIMENSIONS DU REPIQUAGE : 80 x 33 mm



DÉLAI 2 SEMAINES
 DÉPART APRÈS BAT



CARTE DE VŒUX - TARIF T15
 FORMAT 280 x 140 mm
 DIMENSIONS DU REPIQUAGE : 120 x 120 mm



DÉLAI 1 SEMAINE
 DÉPART APRÈS BAT



32 DESCRIPTIFS TECHNIQUES PRODUITS ET OPTIONS

- 2 EN 1 :**
- 2 mois par page
 - congés scolaires
 - 1 rainage pour pliage, pour envoi facile
 - papier 170g couché, carte 400g
 - reliure spirale métallique blanche
 - poids 150g

- CHEVALETS 13 FEUILLETS :**
- papier 170g
 - congés scolaires
 - reliure spirale métallique noire
 - poids : 115g pour le 210 x 150 mm et 130g pour le 310 x 110 mm

- POSTER :**
- papier 200g, poids 70g

- CARTE DE VŒUX :**
- format fini 4 pages 140 x 140 mm
 - papier 350g, vernis p1 et p4
 - poids 20g, avec enveloppes blanches

- CHEVALET DE COMPTOIR :**
- carte 400g, poids 45g
 - congés scolaires

- ILLUSTRÉ 12 FEUILLETS :**
- 1 mois par page
 - phases lunaires
 - compte et décompte journalier
 - reliure spirale métallique blanche
 - congés scolaires
 - papier 170g couché
 - poids 85g

- CONDITIONNEMENT :**
- pochette M33, poids 190g pour le 2 en 1
 - pochette M21, poids 70g pour le chevalet 210 x 150 mm
 - pochette M31, poids 93g pour le chevalet 310 x 110 mm
 - mise sous pochette

100%
CRÉATION
À PARTIR DE
100 EX.

AUCUNE
RUPTURE
DE STOCK

À PARTIR
DE 25 EX.

PAYSAGES DE FRANCE

HERVÉ SENTUCQ

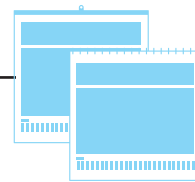

ILLUSTRÉ 6 OU 7 FEUILLETS - TARIF T07

FORMAT 300 x 420 mm et 210 x 290 mm

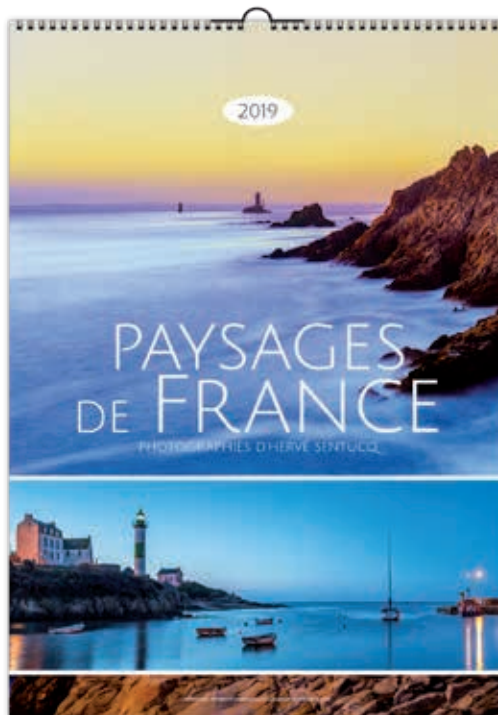

CE MODÈLE EXISTE
ÉGALEMENT AVEC
UN REPIQUAGE EN
PAGE DE GARDE SANS
SUPPLÉMENT



AVEC OU SANS
PAGE DE GARDE (PDG)
POUR LA RELIURE
BAGUETTE



2 FORMATS AU CHOIX



DÉLAI 2 SEMAINES
DÉPART APRÈS BAT

XXL FORMAT 300 x 420 mm

DIMENSIONS DU REPIQUAGE : 280 x 70 mm

verniss brillant sur page de garde

2 mois par page

français, anglais, allemand

papier 250g et 170g couché

reliure spirale métallique blanche, dos carton, poids 250g

ou reliure baguette métallique noire,

poids avec PDG 180g, sans PDG 150g



DÉLAI 2 SEMAINES
DÉPART APRÈS BAT

SMALL FORMAT 210 x 290 mm

DIMENSIONS DU REPIQUAGE : 195 x 45 mm

verniss brillant sur page de garde

papier 170g couché

reliure spirale métallique blanche, dos carton, poids 100g

ou reliure baguette métallique noire,

poids avec PDG 80g, sans PDG 65g

2 FORMATS AU CHOIX



CONDITIONNEMENT :

- pochette M35, poids 210g pour l'illustré XXL et M33, poids 190g, pour l'illustré SMALL
- mise sous pochette



FABRICATION FRANÇAISE

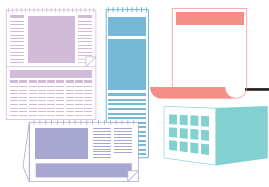

MES P'TITS PLATS

PHOTOS ET RECETTES CULINAIRES

À PARTIR DE 25 EX.

AUCUNE RUPTURE DE STOCK

100% CRÉATION À PARTIR DE 100 EX.

2 EN 1 - 6 FEUILLETS & PLANNING 12 MOIS - TARIF T11
FORMAT 330 x 470 mm
DIMENSIONS DU REPIQUAGE : 255 x 40 mm



DÉLAI 2 SEMAINES DÉPART APRÈS BAT

ILLUSTRÉ LANGUETTE 12 FEUILLETS - TARIF T16
FORMAT 106 x 490 mm
DIMENSIONS DU REPIQUAGE : 90 x 80 mm



DÉLAI 2 SEMAINES DÉPART APRÈS BAT

POSTER - TARIF T14
FORMAT 500 x 700 mm
DIMENSIONS DU REPIQUAGE : 460 x 70 mm



DÉLAI 1 SEMAINE DÉPART APRÈS BAT



IDÉAL POUR NOTER !

PLIABLE POUR ENVOI



CHEVALET MAXI 13 FEUILLETS - TARIF T12
FORMAT 310 x 110 mm
DIMENSIONS DU REPIQUAGE : 170 x 25 mm



DÉLAI 2 SEMAINES DÉPART APRÈS BAT



LECTURE IDENTIQUE SUR LES DEUX FACES

CHEVALET STANDARD 13 FEUILLETS - TARIF T12
FORMAT 210 x 150 mm
DIMENSIONS DU REPIQUAGE : 195 x 30 mm



DÉLAI 2 SEMAINES DÉPART APRÈS BAT



LECTURE IDENTIQUE SUR LES DEUX FACES

CONGÉS SCOLAIRES AU DOS DU 13^{ÈME} FEUILLET

CHEVALET DE COMPTOIR - TARIF T13
FORMAT 210 x 135 mm
DIMENSIONS DU REPIQUAGE : 80 x 33 mm



DÉLAI 2 SEMAINES DÉPART APRÈS BAT



CARTE DE VŒUX - TARIF T15
FORMAT 280 x 140 mm
DIMENSIONS DU REPIQUAGE : 120 x 120 mm



DÉLAI 1 SEMAINE DÉPART APRÈS BAT



34 DESCRIPTIFS TECHNIQUES PRODUITS ET OPTIONS

- 2 EN 1 :**
- 2 mois par page
 - congés scolaires
 - 1 rainage pour pliage, pour envoi facile
 - papier 170g couché, carte 400g
 - reliure spirale métallique blanche
 - poids 150g

- CHEVALETS 13 FEUILLETS :**
- papier 170g
 - congés scolaires
 - reliure spirale métallique noire
 - poids : 115g pour le 210 x 150 mm et 130g pour le 310 x 110 mm

- POSTER :**
- papier 200g, poids 70g

- CARTE DE VŒUX :**
- format fini 4 pages 140 x 140 mm
 - papier 350g, vernis p1 et p4
 - poids 20g, avec enveloppes blanches

- CHEVALET DE COMPTOIR :**
- carte 400g, poids 45g
 - congés scolaires

- ILLUSTRÉ 12 FEUILLETS :**
- 1 mois par page
 - phases lunaires
 - compte et décompte journalier
 - reliure spirale métallique blanche
 - congés scolaires
 - papier 170g couché
 - poids 85g

- CONDITIONNEMENT :**
- pochette M33, poids 190g pour le 2 en 1
 - pochette M21, poids 70g pour le chevalet 210 x 150 mm
 - pochette M31, poids 93g pour le chevalet 310 x 110 mm
 - mise sous pochette

100%
CRÉATION
À PARTIR DE
100 EX.

AUCUNE
RUPTURE
DE STOCK

À PARTIR
DE 25 EX.

MES P'TITS PLATS

PHOTOS ET RECETTES CULINAIRES

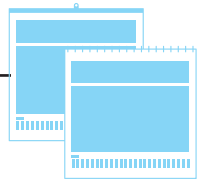

ILLUSTRÉ 6 OU 7 FEUILLETS - TARIF T07

FORMAT 300 x 420 mm et 210 x 290 mm



CE MODÈLE EXISTE
ÉGALEMENT AVEC
UN REPIQUAGE EN
PAGE DE GARDE SANS
SUPPLÉMENT



AVEC OU SANS
PAGE DE GARDE (PDG)
POUR LA RELIURE
BAGUETTE



2 FORMATS AU CHOIX



DÉLAI 2 SEMAINES
DÉPART APRÈS BAT

XXL FORMAT 300 x 420 mm

DIMENSIONS DU REPIQUAGE : 280 x 70 mm

verniss brillant sur page de garde

2 mois par page

français, anglais, allemand

papier 250g et 170g couché

reliure spirale métallique blanche, dos carton, poids 250g

ou reliure baguette métallique noire,

poids avec PDG 180g, sans PDG 150g



DÉLAI 2 SEMAINES
DÉPART APRÈS BAT

SMALL FORMAT 210 x 290 mm

DIMENSIONS DU REPIQUAGE : 195 x 45 mm

verniss brillant sur page de garde

papier 170g couché

reliure spirale métallique blanche, dos carton, poids 100g

ou reliure baguette métallique noire,

poids avec PDG 100g, sans PDG 65g

2 FORMATS AU CHOIX



CONDITIONNEMENT :

- pochette M35, poids 210g pour l'illustré XXL et M33, poids 190g, pour l'illustré SMALL
- mise sous pochette

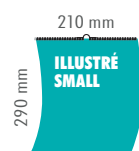

FABRICATION FRANÇAISE

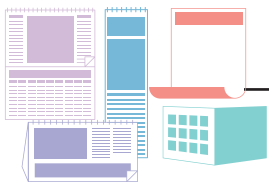

LES SEYCHELLES

À PARTIR DE 25 EX.

AUCUNE RUPTURE DE STOCK

100% CRÉATION À PARTIR DE 100 EX.

2 EN 1 - 6 FEUILLETS & PLANNING 12 MOIS - TARIF T11
 FORMAT 330 x 470 mm
 DIMENSIONS DU REPIQUAGE : 255 x 40 mm



DÉLAI 2 SEMAINES DÉPART APRÈS BAT

ILLUSTRÉ LANGUETTE 12 FEUILLETS - TARIF T16
 FORMAT 106 x 490 mm
 DIMENSIONS DU REPIQUAGE : 90 x 80 mm



DÉLAI 2 SEMAINES DÉPART APRÈS BAT

POSTER - TARIF T14
 FORMAT 500 x 700 mm
 DIMENSIONS DU REPIQUAGE : 460 x 70 mm



DÉLAI 1 SEMAINE DÉPART APRÈS BAT



IDÉAL POUR NOTER !

PLIABLE POUR ENVOI

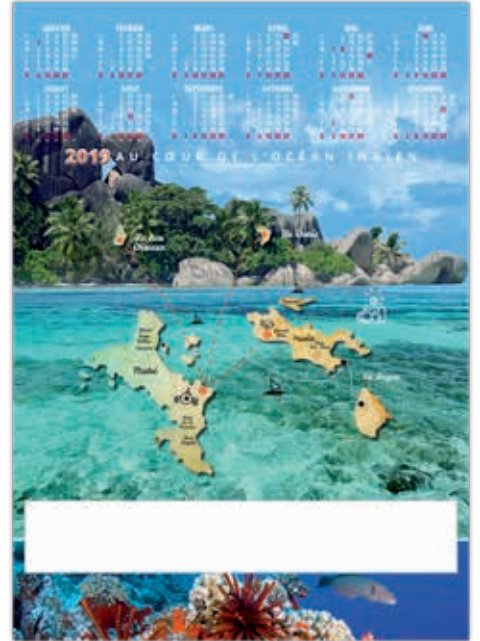

CHEVALET MAXI 13 FEUILLETS - TARIF T12
 FORMAT 310 x 110 mm
 DIMENSIONS DU REPIQUAGE : 170 x 25 mm



DÉLAI 2 SEMAINES DÉPART APRÈS BAT



LECTURE IDENTIQUE SUR LES DEUX FACES

CHEVALET STANDARD 13 FEUILLETS - TARIF T12
 FORMAT 210 x 150 mm
 DIMENSIONS DU REPIQUAGE : 195 x 30 mm



DÉLAI 2 SEMAINES DÉPART APRÈS BAT



LECTURE IDENTIQUE SUR LES DEUX FACES

CONGÉS SCOLAIRES AU DOS DU 13^{ÈME} FEUILLET

CHEVALET DE COMPTOIR - TARIF T13
 FORMAT 210 x 135 mm
 DIMENSIONS DU REPIQUAGE : 80 x 33 mm



DÉLAI 2 SEMAINES DÉPART APRÈS BAT



CARTE DE VŒUX - TARIF T15
 FORMAT 280 x 140 mm
 DIMENSIONS DU REPIQUAGE : 120 x 120 mm



DÉLAI 1 SEMAINE DÉPART APRÈS BAT



36 DESCRIPTIFS TECHNIQUES PRODUITS ET OPTIONS

- 2 EN 1 :**
- 2 mois par page
 - congés scolaires
 - 1 rainage pour pliage, pour envoi facile
 - papier 170g couché, carte 400g
 - reliure spirale métallique blanche
 - poids 150g

- CHEVALETS 13 FEUILLETS :**
- papier 170g
 - congés scolaires
 - reliure spirale métallique noire
 - poids : 115g pour le 210 x 150 mm et 130g pour le 310 x 110 mm

- POSTER :**
- papier 200g, poids 70g

- CARTE DE VŒUX :**
- format fini 4 pages 140 x 140 mm
 - papier 350g, vernis p1 et p4
 - poids 20g, avec enveloppes blanches

- CHEVALET DE COMPTOIR :**
- carte 400g, poids 45g
 - congés scolaires

- ILLUSTRÉ 12 FEUILLETS :**
- 1 mois par page
 - phases lunaires
 - compte et décompte journalier
 - reliure spirale métallique blanche
 - congés scolaires
 - papier 170g couché
 - poids 85g

- CONDITIONNEMENT :**
- pochette M33, poids 190g pour le 2 en 1
 - pochette M21, poids 70g pour le chevalet 210 x 150 mm
 - pochette M31, poids 93g pour le chevalet 310 x 110 mm
 - mise sous pochette

100%
CRÉATION
À PARTIR DE
100 EX.

AUCUNE
RUPTURE
DE STOCK

À PARTIR
DE 25 EX.

LES SEYCHELLES

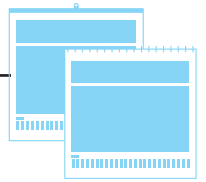

ILLUSTRÉ 6 OU 7 FEUILLETS - TARIF T07

FORMAT 330 x 490 mm et 210 x 310 mm



CE MODÈLE EXISTE
ÉGALEMENT AVEC
UN REPIQUAGE EN
PAGE DE GARDE SANS
SUPPLÉMENT



AVEC OU SANS
PAGE DE GARDE (PDG)
POUR LA RELIURE
BAGUETTE

2 FORMATS AU CHOIX



DÉLAI 2 SEMAINES
DÉPART APRÈS BAT

XXL FORMAT 330 x 490 mm

DIMENSIONS DU REPIQUAGE : 310 x 70 mm
vernis brillant sur page de garde
2 mois par page
français, anglais, allemand
papier 250g et 170g couché
reliure spirale métallique blanche, dos carton, poids 285g
ou reliure baguette métallique noire,
poids avec PDG 220g, sans PDG 175g



DÉLAI 2 SEMAINES
DÉPART APRÈS BAT

SMALL FORMAT 210 x 310 mm

DIMENSIONS DU REPIQUAGE : 195 x 45 mm
vernis brillant sur page de garde
papier 170g couché
reliure spirale métallique blanche, dos carton, poids 100g
ou reliure baguette métallique noire,
poids avec PDG 80g, sans PDG 65g

2 FORMATS AU CHOIX



CONDITIONNEMENT :

- pochette M35, poids 210g pour l'illustré XXL et M33, poids 190g, pour l'illustré SMALL
- mise sous pochette



FABRICATION FRANÇAISE

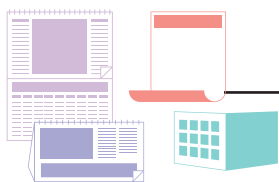

MON MEILLEUR AMI

À PARTIR DE 25 EX.

AUCUNE RUPTURE DE STOCK

100% CRÉATION À PARTIR DE 100 EX.

2 EN 1 - 6 FEUILLETS & PLANNING 12 MOIS - TARIF T11
 FORMAT 330 x 470 mm
 DIMENSIONS DU REPIQUAGE : 255 x 40 mm



DÉLAI 2 SEMAINES
 DÉPART APRÈS BAT



IDÉAL POUR NOTER !

PLIABLE POUR ENVOI

POSTER - TARIF T14
 FORMAT 500 x 700 mm
 DIMENSIONS DU REPIQUAGE : 460 x 70 mm



DÉLAI 1 SEMAINE
 DÉPART APRÈS BAT



CHEVALET STANDARD 7 FEUILLETS - TARIF T12
 FORMAT 210 x 150 mm
 DIMENSIONS DU REPIQUAGE : 140 x 25 mm



LECTURE IDENTIQUE SUR LES DEUX FACES

CONGÉS SCOLAIRES AU DOS DU 7^{ME} FEUILLET



DÉLAI 2 SEMAINES
 DÉPART APRÈS BAT

CHEVALET DE COMPTOIR - TARIF T13
 FORMAT 210 x 135 mm
 DIMENSIONS DU REPIQUAGE : 80 x 33 mm



DÉLAI 2 SEMAINES
 DÉPART APRÈS BAT



CARTE DE VŒUX - TARIF T15
 FORMAT 280 x 140 mm
 DIMENSIONS DU REPIQUAGE : 120 x 120 mm



DÉLAI 1 SEMAINE
 DÉPART APRÈS BAT



38 DESCRIPTIFS TECHNIQUES PRODUITS ET OPTIONS

- 2 EN 1 :**
- 2 mois par page
 - congés scolaires
 - 1 rainage pour pliage, pour envoi facile
 - papier 170g couché, carte 400g
 - reliure spirale métallique blanche
 - poids 150g

- CHEVALET 7 FEUILLETS :**
- papier 170g
 - congés scolaires
 - reliure spirale métallique noire
 - poids 80g

- CARTE DE VŒUX :**
- format fini 4 pages 140 x 140 mm
 - papier 350g, vernis p1 et p4
 - poids 20g, avec enveloppes blanches

- POSTER :**
- papier 200g
 - poids 70g

- CHEVALET DE COMPTOIR :**
- carte 400g, poids 45g
 - congés scolaires



- CONDITIONNEMENT :**
- pochette M33, poids 190g pour le 2 en 1
 - pochette M21, poids 70g pour le chevalet 210 x 150 mm
 - mise sous pochette

100%
CRÉATION
À PARTIR DE
100 EX.

AUCUNE
RUPTURE
DE STOCK

À PARTIR
DE 25 EX.

MON MEILLEUR AMI

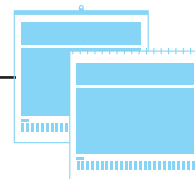

ILLUSTRÉ 6 OU 7 FEUILLETS - TARIF T07

FORMAT 330 x 490 mm et 210 x 310 mm



CE MODÈLE EXISTE
ÉGALEMENT AVEC
UN REPIQUAGE EN
PAGE DE GARDE SANS
SUPPLÉMENT



AVEC OU SANS
PAGE DE GARDE (PDG)
POUR LA RELIURE
BAGUETTE



2 FORMATS AU CHOIX



DÉLAI 2 SEMAINES
DÉPART APRÈS BAT

XXL FORMAT 330 x 490 mm

DIMENSIONS DU REPIQUAGE : 310 x 70 mm

vernis brillant sur page de garde

2 mois par page

français, anglais, allemand

papier 250g et 170g couché

reliure spirale métallique blanche, dos carton, poids 285g

ou reliure baguette métallique noire,

poids avec PDG 220g, sans PDG 175g



DÉLAI 2 SEMAINES
DÉPART APRÈS BAT

SMALL FORMAT 210 x 310 mm

DIMENSIONS DU REPIQUAGE : 195 x 45 mm

vernis brillant sur page de garde

papier 170g couché

reliure spirale métallique blanche, dos carton, poids 100g

ou reliure baguette métallique noire,

poids avec PDG 80g, sans PDG 65g

2 FORMATS AU CHOIX



CONDITIONNEMENT :

- pochette M35, poids 210g pour l'illustré XXL et M33, poids 190g, pour l'illustré SMALL
- mise sous pochette



FABRICATION FRANÇAISE

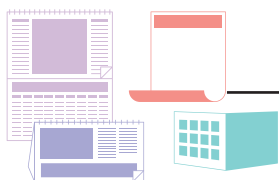

MARINES

DANIELLE DUMONT

À PARTIR DE 25 EX.

AUCUNE RUPTURE DE STOCK

100% CRÉATION À PARTIR DE 100 EX.

2 EN 1 - 6 FEUILLETS & PLANNING 12 MOIS - TARIF T11

FORMAT 330 x 470 mm

DIMENSIONS DU REPIQUAGE : 255 x 40 mm



DÉLAI 2 SEMAINES DÉPART APRÈS BAT



IDÉAL POUR NOTER !

PLIABLE POUR ENVOI

POSTER - TARIF T14

FORMAT 500 x 700 mm

DIMENSIONS DU REPIQUAGE : 460 x 70 mm



DÉLAI 1 SEMAINE DÉPART APRÈS BAT



CHEVALET STANDARD 7 FEUILLETS - TARIF T12

FORMAT 210 x 150 mm

DIMENSIONS DU REPIQUAGE : 140 x 25 mm



LECTURE IDENTIQUE SUR LES DEUX FACES

CONGÉS SCOLAIRES AU DOS DU 7^{ME} FEUILLET



DÉLAI 2 SEMAINES DÉPART APRÈS BAT

CHEVALET DE COMPTOIR - TARIF T13

FORMAT 210 x 135 mm

DIMENSIONS DU REPIQUAGE : 80 x 33 mm



DÉLAI 2 SEMAINES DÉPART APRÈS BAT

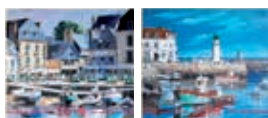

CARTE DE VŒUX - TARIF T15

FORMAT 280 x 140 mm

DIMENSIONS DU REPIQUAGE : 120 x 120 mm



DÉLAI 1 SEMAINE DÉPART APRÈS BAT



40 DESCRIPTIFS TECHNIQUES PRODUITS ET OPTIONS

2 EN 1 :

- 2 mois par page
- congés scolaires
- 1 rainage pour plage, pour envoi facile
- papier 170g couché, carte 400g
- reliure spirale métallique blanche
- poids 150g

CHEVALET 7 FEUILLETS :

- papier 170g
- congés scolaires
- reliure spirale métallique noire
- poids 80g

CARTE DE VŒUX :

- format fini 4 pages 140 x 140 mm
- papier 350g, vernis p1 et p4
- poids 20g, avec enveloppes blanches

POSTER :

- papier 200g
- poids 70g

CHEVALET DE COMPTOIR :

- carte 400g, poids 45g
- congés scolaires

CONDITIONNEMENT :

- pochette M33, poids 190g pour le 2 en 1
- pochette M21, poids 70g pour le chevalet 210 x 150 mm
- mise sous pochette

100%
CRÉATION
À PARTIR DE
100 EX.

AUCUNE
RUPTURE
DE STOCK

À PARTIR
DE 25 EX.

MARINES

DANIELLE DUMONT

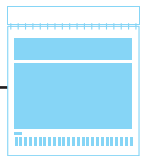

ILLUSTRÉ 6 OU 7 FEUILLETS - TARIF T07

FORMAT 330 x 490 mm et 210 x 310 mm



**PAPIER GRÉNÉ
ÉDITION D'ART**

CE MODÈLE EXISTE
ÉGALEMENT AVEC
UN REPIQUAGE EN
PAGE DE GARDE SANS
SUPPLÉMENT

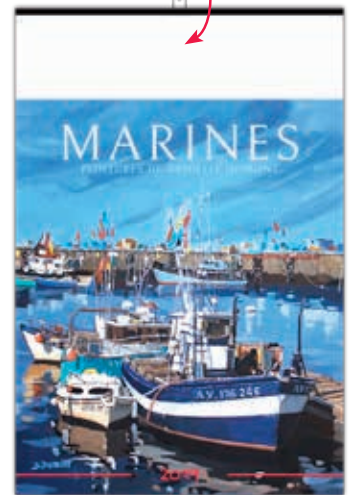

AVEC OU SANS
PAGE DE GARDE (PDG)
POUR LA RELIURE
BAGUETTE



2 FORMATS AU CHOIX



DÉLAI 2 SEMAINES
DÉPART APRÈS BAT

XXL FORMAT 330 x 490 mm

DIMENSIONS DU REPIQUAGE : 310 x 70 mm

2 mois par page

français, anglais, allemand

papier 170g gréné édition d'art

reliure spirale métallique blanche, dos carton, poids 285g

ou reliure baguette métallique noire,

poids avec PDG 220g, sans PDG 175g



DÉLAI 2 SEMAINES
DÉPART APRÈS BAT

SMALL FORMAT 210 x 310 mm

DIMENSIONS DU REPIQUAGE : 195 x 45 mm

papier 170g gréné édition d'art

reliure spirale métallique blanche, dos carton, poids 100g

ou reliure baguette métallique noire,

poids avec PDG 80g, sans PDG 65g

2 FORMATS AU CHOIX



CONDITIONNEMENT :

- pochette M35, poids 210g pour l'illustré XXL et M33, poids 190g, pour l'illustré SMALL
- mise sous pochette



FABRICATION FRANÇAISE

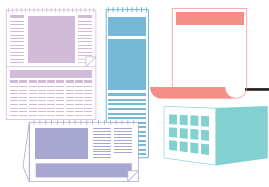

AQUARELLES

CHRISTIAN GRANIOU

À PARTIR
DE 25 EX.

AUCUNE
RUPTURE
DE STOCK

100%
CRÉATION
À PARTIR DE
100 EX.

**2 EN 1 - 6 FEUILLETS
& PLANNING 12 MOIS - TARIF T11**
FORMAT 330 x 470 mm
DIMENSIONS DU REPIQUAGE : 255 x 40 mm



DÉLAI 2 SEMAINES
DÉPART APRÈS BAT



IDÉAL
POUR NOTER !

PLIABLE
POUR ENVOI

**ILLUSTRÉ LANGUETTE
12 FEUILLETS - TARIF T16**
FORMAT 106 x 490 mm
DIMENSIONS DU REPIQUAGE : 90 x 80 mm



DÉLAI 2 SEMAINES
DÉPART APRÈS BAT



POSTER - TARIF T14
FORMAT 500 x 700 mm
DIMENSIONS DU REPIQUAGE : 460 x 70 mm



DÉLAI 1 SEMAINE
DÉPART APRÈS BAT



CHEVALET STANDARD 7 FEUILLETS - TARIF T12
FORMAT 210 x 150 mm
DIMENSIONS DU REPIQUAGE : 140 x 25 mm



LECTURE
IDENTIQUE
SUR LES DEUX
FACES

CONGÉS
SCOLAIRES
AU DOS
DU 7^{ME} FEUILLET



DÉLAI 2 SEMAINES
DÉPART APRÈS BAT

CHEVALET DE COMPTOIR - TARIF T13
FORMAT 210 x 135 mm
DIMENSIONS DU REPIQUAGE : 80 x 33 mm



DÉLAI 2 SEMAINES
DÉPART APRÈS BAT

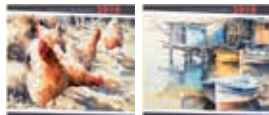

CARTE DE VŒUX - TARIF T15
FORMAT 280 x 140 mm
DIMENSIONS DU REPIQUAGE : 120 x 120 mm



DÉLAI 1 SEMAINE
DÉPART APRÈS BAT



42 DESCRIPTIFS TECHNIQUES PRODUITS ET OPTIONS

- 2 EN 1 :**
- 2 mois par page
 - congés scolaires
 - 1 rainage pour pliage, pour envoi facile
 - papier 170g couché, carte 400g
 - reliure spirale métallique blanche
 - poids 150g

- CHEVALET 7 FEUILLETS :**
- papier 170g
 - congés scolaires
 - reliure spirale métallique noire
 - poids 80g

- POSTER :**
- papier 200g, poids 70g

- CARTE DE VŒUX :**
- format fini 4 pages 140 x 140 mm
 - papier 350g, vernis p1 et p4
 - poids 20g, avec enveloppes blanches

- CHEVALET DE COMPTOIR :**
- carte 400g, poids 45g
 - congés scolaires

- ILLUSTRÉ 12 FEUILLETS :**
- 1 mois par page
 - phases lunaires
 - compte et décompte journalier
 - reliure spirale métallique blanche
 - congés scolaires
 - papier 170g couché
 - poids 85g

- CONDITIONNEMENT :**
- pochette M33, poids 190g pour le 2 en 1
 - pochette M21, poids 70g pour le chevalet 210 x 150 mm
 - mise sous pochette

100%
CRÉATION
À PARTIR DE
100 EX.

AUCUNE
RUPTURE
DE STOCK

À PARTIR
DE 25 EX.

AQUARELLES

CALENDRIERS CONNECTÉS
CHRISTIAN GRANIOU

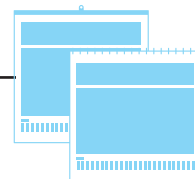

ILLUSTRÉ 6 OU 7 FEUILLETS - TARIF T07

FORMAT 330 x 490 mm et 210 x 310 mm



PAPIER GRÉNÉ ÉDITION D'ART

CE MODÈLE EXISTE
ÉGALEMENT AVEC
UN REPIQUAGE EN
PAGE DE GARDE SANS
SUPPLÉMENT



TOUS LES 2 MOIS,
LE PAS À PAS DE
L'AQUARELLE

AVEC OU SANS
PAGE DE GARDE (PDG)
POUR LA RELIURE
BAGUETTE

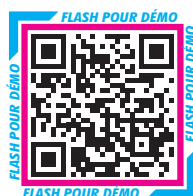

2 FORMATS AU CHOIX

XXL FORMAT 330 x 490 mm

DIMENSIONS DU REPIQUAGE : 310 x 70 mm

2 mois par page

français, anglais, allemand

papier 170g gréné édition d'art

reliure spirale métallique blanche, dos carton, poids 285g

ou reliure baguette métallique noire,

poids avec PDG 220g, sans PDG 175g



DÉLAI 2 SEMAINES
DÉPART APRÈS BAT



DÉLAI 2 SEMAINES
DÉPART APRÈS BAT

SMALL FORMAT 210 x 310 mm

DIMENSIONS DU REPIQUAGE : 195 x 45 mm

papier 170g gréné édition d'art

reliure spirale métallique blanche, dos carton, poids 100g

ou reliure baguette métallique noire,

poids avec PDG 80g, sans PDG 65g

2 FORMATS AU CHOIX



CONDITIONNEMENT :

- pochette M35, poids 210g pour l'illustré XXL et M33, poids 190g, pour l'illustré SMALL
- mise sous pochette

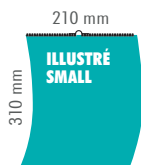

FABRICATION FRANÇAISE

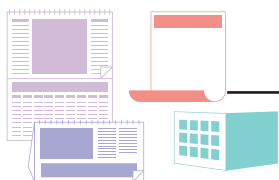

TRUCKS

ROGER SNIDER

À PARTIR
DE 25 EX.

AUCUNE
RUPTURE
DE STOCK

100%
CRÉATION
À PARTIR DE
100 EX.

2 EN 1 - 6 FEUILLETS & PLANNING 12 MOIS - TARIF T11

FORMAT 330 x 470 mm

DIMENSIONS DU REPIQUAGE : 255 x 40 mm



DÉLAI 2 SEMAINES
DÉPART APRÈS BAT



IDÉAL
POUR NOTER !

PLIABLE
POUR ENVOI

POSTER - TARIF T14

FORMAT 500 x 700 mm

DIMENSIONS DU REPIQUAGE : 460 x 70 mm



DÉLAI 1 SEMAINE
DÉPART APRÈS BAT



CHEVALET STANDARD 7 FEUILLETS - TARIF T12

FORMAT 210 x 150 mm

DIMENSIONS DU REPIQUAGE : 140 x 25 mm

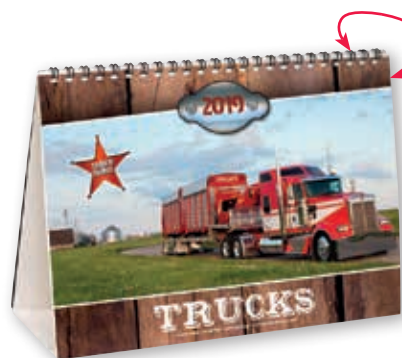

LECTURE
IDENTIQUE
SUR LES DEUX
FACES

CONGÉS
SCOLAIRES
AU DOS
DU 7^{ME} FEUILLET



DÉLAI 2 SEMAINES
DÉPART APRÈS BAT

CHEVALET DE COMPTOIR - TARIF T13

FORMAT 210 x 135 mm

DIMENSIONS DU REPIQUAGE : 80 x 33 mm



DÉLAI 2 SEMAINES
DÉPART APRÈS BAT

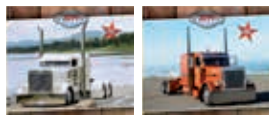

CARTE DE VŒUX - TARIF T15

FORMAT 280 x 140 mm

DIMENSIONS DU REPIQUAGE : 120 x 120 mm



DÉLAI 1 SEMAINE
DÉPART APRÈS BAT



44 DESCRIPTIFS TECHNIQUES PRODUITS ET OPTIONS

2 EN 1 :

- 2 mois par page
- congés scolaires
- 1 rainage pour pliage, pour envoi facile
- papier 170g couché, carte 400g
- reliure spirale métallique blanche
- poids 150g

CHEVALET 7 FEUILLETS :

- papier 170g
- congés scolaires
- reliure spirale métallique noire
- poids 80g

CARTE DE VŒUX :

- format fini 4 pages 140 x 140 mm
- papier 350g, vernis p1 et p4
- poids 20g, avec enveloppes blanches

POSTER :

- papier 200g
- poids 70g

CHEVALET DE COMPTOIR :

- carte 400g, poids 45g
- congés scolaires

CONDITIONNEMENT :

- pochette M33, poids 190g pour le 2 en 1
- pochette M21, poids 70g pour le chevalet 210 x 150 mm
- mise sous pochette

100%
CRÉATION
À PARTIR DE
100 EX.

AUCUNE
RUPTURE
DE STOCK

À PARTIR
DE 25 EX.

TRUCKS

ROGER SNIDER

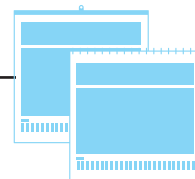

ILLUSTRÉ 6 OU 7 FEUILLETS - TARIF T07

FORMAT 330 x 490 mm et 210 x 310 mm

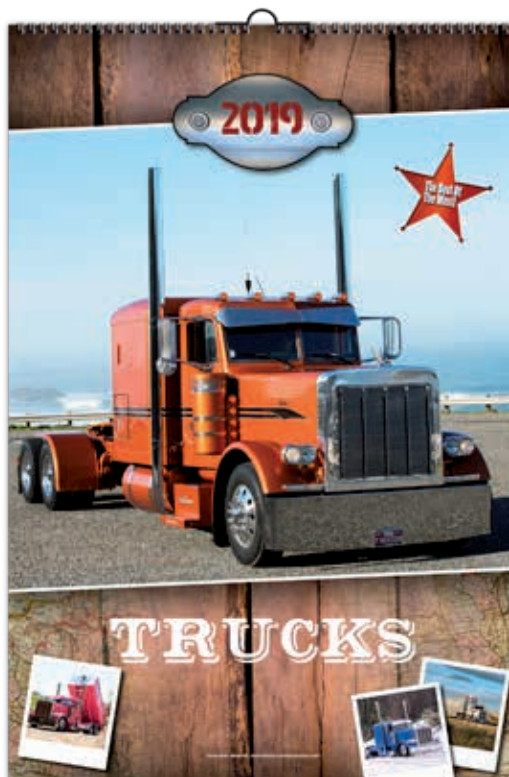

CE MODÈLE EXISTE
ÉGALEMENT AVEC
UN REPIQUAGE EN
PAGE DE GARDE SANS
SUPPLÉMENT

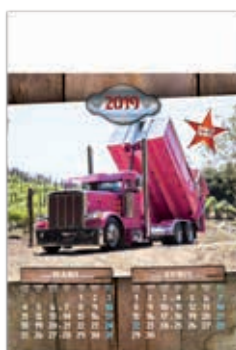

AVEC OU SANS
PAGE DE GARDE (PDG)
POUR LA RELIURE
BAGUETTE

2 FORMATS AU CHOIX



DÉLAI 2 SEMAINES
DÉPART APRÈS BAT

XXL FORMAT 330 x 490 mm

DIMENSIONS DU REPIQUAGE : 310 x 70 mm

verniss brillant sur page de garde

2 mois par page

français, anglais, allemand

papier 250g et 170g couché

reliure spirale métallique noire, dos carton, poids 285g

ou reliure baguette métallique noire,

poids avec PDG 220g, sans PDG 175g



DÉLAI 2 SEMAINES
DÉPART APRÈS BAT

SMALL FORMAT 210 x 310 mm

DIMENSIONS DU REPIQUAGE : 195 x 45 mm

verniss brillant sur page de garde

papier 170g couché

reliure spirale métallique noire, dos carton, poids 100g

ou reliure baguette métallique noire,

poids avec PDG 80g, sans PDG 65g



2 FORMATS AU CHOIX



CONDITIONNEMENT :

- pochette M35, poids 210g pour l'illustré XXL et M33, poids 190g, pour l'illustré SMALL
- mise sous pochette

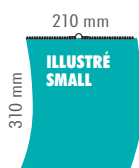

FABRICATION FRANÇAISE

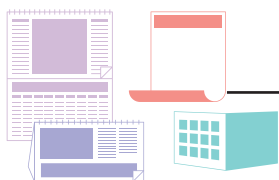

FATAL

MICKAEL REH

À PARTIR DE 25 EX.

AUCUNE RUPTURE DE STOCK

100% CRÉATION À PARTIR DE 100 EX.

2 EN 1 - 6 FEUILLETS & PLANNING 12 MOIS - TARIF T11

FORMAT 330 x 470 mm

DIMENSIONS DU REPIQUAGE : 255 x 40 mm



DÉLAI 2 SEMAINES DÉPART APRÈS BAT



IDÉAL POUR NOTER !

PLIABLE POUR ENVOI

POSTER - TARIF T14

FORMAT 500 x 700 mm

DIMENSIONS DU REPIQUAGE : 460 x 70 mm



DÉLAI 1 SEMAINE DÉPART APRÈS BAT



CHEVALET STANDARD 7 FEUILLETS - TARIF T12

FORMAT 210 x 150 mm

DIMENSIONS DU REPIQUAGE : 140 x 25 mm



LECTURE IDENTIQUE SUR LES DEUX FACES

CONGÉS SCOLAIRES AU DOS DU 7^{ME} FEUILLET



DÉLAI 2 SEMAINES DÉPART APRÈS BAT

CHEVALET DE COMPTOIR - TARIF T13

FORMAT 210 x 135 mm

DIMENSIONS DU REPIQUAGE : 80 x 33 mm



DÉLAI 2 SEMAINES DÉPART APRÈS BAT

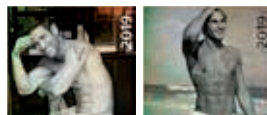

CARTE DE VŒUX - TARIF T15

FORMAT 280 x 140 mm

DIMENSIONS DU REPIQUAGE : 120 x 120 mm



DÉLAI 1 SEMAINE DÉPART APRÈS BAT



46 DESCRIPTIFS TECHNIQUES PRODUITS ET OPTIONS

2 EN 1 :

- 2 mois par page
- congés scolaires
- 1 rainage pour pliage, pour envoi facile
- papier 170g couché, carte 400g
- reliure spirale métallique blanche
- poids 150g

CHEVALET 7 FEUILLETS :

- papier 170g
- congés scolaires
- reliure spirale métallique noire
- poids 80g

CARTE DE VŒUX :

- format fini 4 pages 140 x 140 mm
- papier 350g, vernis p1 et p4
- poids 20g, avec enveloppes blanches

POSTER :

- papier 200g
- poids 70g

CHEVALET DE COMPTOIR :

- carte 400g, poids 45g
- congés scolaires

CONDITIONNEMENT :

- pochette M33, poids 190g pour le 2 en 1
- pochette M21, poids 70g pour le chevalet 210 x 150 mm
- mise sous pochette

100%
CRÉATION
À PARTIR DE
100 EX.

AUCUNE
RUPTURE
DE STOCK

À PARTIR
DE 25 EX.

FATAL
MICKAEL REH

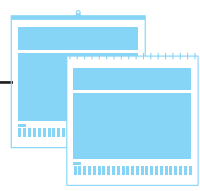

ILLUSTRÉ 6 OU 7 FEUILLETS - TARIF T07
FORMAT 330 x 490 mm et 210 x 310 mm



CE MODÈLE EXISTE
ÉGALEMENT AVEC
UN REPIQUAGE EN
PAGE DE GARDE SANS
SUPPLÉMENT



AVEC OU SANS
PAGE DE GARDE (PDG)
POUR LA RELIURE
BAGUETTE

2 FORMATS AU CHOIX



DÉLAI 2 SEMAINES
DÉPART APRÈS BAT

XXL FORMAT 330 x 490 mm

DIMENSIONS DU REPIQUAGE : 310 x 70 mm
vernis brillant sur page de garde
2 mois par page
français, anglais, allemand
papier 250g et 170g couché
reliure spirale métallique noire, dos carton, poids 285g
ou reliure baguette métallique noire,
poids avec PDG 220g, sans PDG 175g



DÉLAI 2 SEMAINES
DÉPART APRÈS BAT

SMALL FORMAT 210 x 310 mm

DIMENSIONS DU REPIQUAGE : 195 x 45 mm
vernis brillant sur page de garde
papier 170g couché
reliure spirale métallique noire, dos carton, poids 100g
ou reliure baguette métallique noire,
poids avec PDG 80g, sans PDG 65g



2 FORMATS AU CHOIX



CONDITIONNEMENT :
• pochette M35, poids 210g
pour l'illustré XXL et M33, poids 190g,
pour l'illustré SMALL
• mise sous pochette



FABRICATION FRANÇAISE

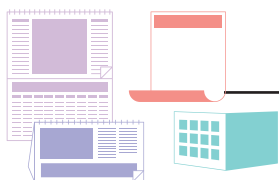

DESSOUS CHICS

À PARTIR
DE 25 EX.

AUCUNE
RUPTURE
DE STOCK

100%
CRÉATION
À PARTIR DE
100 EX.

**2 EN 1 - 6 FEUILLETS
& PLANNING 12 MOIS - TARIF T11**
FORMAT 330 x 470 mm
DIMENSIONS DU REPIQUAGE : 255 x 40 mm



DÉLAI 2 SEMAINES
DÉPART APRÈS BAT



IDÉAL
POUR NOTER !

PLIABLE
POUR ENVOI

POSTER - TARIF T14
FORMAT 500 x 700 mm
DIMENSIONS DU REPIQUAGE : 460 x 70 mm



DÉLAI 1 SEMAINE
DÉPART APRÈS BAT



CHEVALET STANDARD 7 FEUILLETS - TARIF T12
FORMAT 210 x 150 mm
DIMENSIONS DU REPIQUAGE : 140 x 25 mm



LECTURE
IDENTIQUE
SUR LES DEUX
FACES

CONGÉS
SCOLAIRES
AU DOS
DU 7^{ME} FEUILLET



DÉLAI 2 SEMAINES
DÉPART APRÈS BAT

CHEVALET DE COMPTOIR - TARIF T13
FORMAT 210 x 135 mm
DIMENSIONS DU REPIQUAGE : 80 x 33 mm



DÉLAI 2 SEMAINES
DÉPART APRÈS BAT

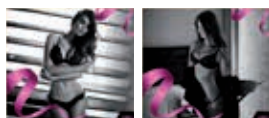

CARTE DE VŒUX - TARIF T15
FORMAT 280 x 140 mm
DIMENSIONS DU REPIQUAGE : 120 x 120 mm



DÉLAI 1 SEMAINE
DÉPART APRÈS BAT



48 DESCRIPTIFS TECHNIQUES PRODUITS ET OPTIONS

2 EN 1 :

- 2 mois par page
- congés scolaires
- 1 rainage pour pliage, pour envoi facile
- papier 170g couché, carte 400g
- reliure spirale métallique blanche
- poids 150g

CHEVALET 7 FEUILLETS :

- papier 170g
- congés scolaires
- reliure spirale métallique noire
- poids 80g

CARTE DE VŒUX :

- format fini 4 pages 140 x 140 mm
- papier 350g, vernis p1 et p4
- poids 20g, avec enveloppes blanches

POSTER :

- papier 200g
- poids 70g

CHEVALET DE COMPTOIR :

- carte 400g, poids 45g
- congés scolaires

CONDITIONNEMENT :

- pochette M33, poids 190g pour le 2 en 1
- pochette M21, poids 70g pour le chevalet 210 x 150 mm
- mise sous pochette

100%
CRÉATION
À PARTIR DE
100 EX.

AUCUNE
RUPTURE
DE STOCK

À PARTIR
DE 25 EX.

DESSOUS CHICS

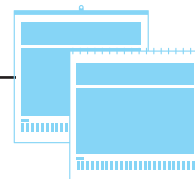

ILLUSTRÉ 6 OU 7 FEUILLETS - TARIF T06

FORMAT 480 x 450 mm et 330 x 315 mm



PAPIER SATIN

AVEC OU SANS PAGE DE GARDE (PDG)
POUR LA RELIURE BAGUETTE

CE MODÈLE EXISTE
ÉGALEMENT AVEC
UN REPIQUAGE EN
PAGE DE GARDE SANS
SUPPLÉMENT



2 FORMATS AU CHOIX



DÉLAI 2 SEMAINES
DÉPART APRÈS BAT

XXL FORMAT 480 x 450 mm

DIMENSIONS DU REPIQUAGE : 450 x 60 mm

2 mois par page

français, anglais, allemand

papier 200g satin

reliure spirale métallique noire, dos carton

pois 390g

ou reliure baguette métallique noire,

pois avec PDG, 315g sans PDG 275g



DÉLAI 2 SEMAINES
DÉPART APRÈS BAT

SMALL FORMAT 330 x 315 mm

DIMENSIONS DU REPIQUAGE : 300 x 50 mm

papier 170g couché

reliure spirale métallique noire, dos carton

pois 170g

ou reliure baguette métallique noire,

pois avec PDG, 120g sans PDG 100g

2 FORMATS AU CHOIX



CONDITIONNEMENT :

- pochette M48, poids 330g pour l'illustré XXL et M33, poids 190g, pour l'illustré SMALL
- mise sous pochette



FABRICATION FRANÇAISE

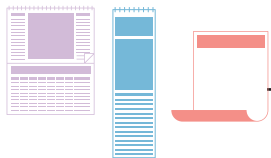

TENTATION

CALENDRIERS CONNECTÉS

À PARTIR DE 25 EX.

AUCUNE RUPTURE DE STOCK

100% CRÉATION À PARTIR DE 100 EX.

2 EN 1 - 6 FEUILLETS & PLANNING 12 MOIS - TARIF T11
FORMAT 330 x 470 mm
DIMENSIONS DU REPIQUAGE : 255 x 40 mm



DÉLAI 2 SEMAINES
DÉPART APRÈS BAT

POSTER - TARIF T14
FORMAT 500 x 700 mm
DIMENSIONS DU REPIQUAGE : 460 x 70 mm



DÉLAI 1 SEMAINE
DÉPART APRÈS BAT



IDÉAL POUR NOTER !

PLIABLE POUR ENVOI



TOUS LES 2 MOIS, UNE VIDÉO

ILLUSTRÉ LANGUETTE 12 FEUILLETS - TARIF T16
FORMAT 106 x 490 mm
DIMENSIONS DU REPIQUAGE : 90 x 80 mm



DÉLAI 2 SEMAINES
DÉPART APRÈS BAT



50 DESCRIPTIFS TECHNIQUES PRODUITS ET OPTIONS

- 2 EN 1 :**
- 2 mois par page
 - congés scolaires
 - 1 rainage pour pliage, pour envoi facile
 - papier 170g couché, carte 400g
 - reliure spirale métallique blanche
 - poids 150g

- POSTER :**
- papier 200g,
 - poids 70g

- ILLUSTRÉ 12 FEUILLETS :**
- 1 mois par page
 - phases lunaires
 - compte et décompte journalier
 - reliure spirale métallique blanche
 - congés scolaires
 - papier 170g couché
 - poids 85g



- CONDITIONNEMENT :**
- pochette M33, poids 190g pour le 2 en 1
 - mise sous pochette

100%
CRÉATION
À PARTIR DE
100 EX.

AUCUNE
RUPTURE
DE STOCK

À PARTIR
DE 25 EX.

TENTATION

CALENDRIERS CONNECTÉS

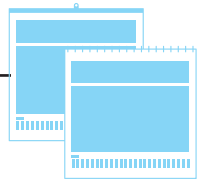

ILLUSTRÉ 6 OU 7 FEUILLETS - TARIF T09

FORMAT 330 x 490 mm et 210 x 310 mm



AVEC OU SANS
PAGE DE GARDE (PDG)
POUR LA RELIURE
BAGUETTE



CE MODÈLE EXISTE
ÉGALEMENT AVEC
UN REPIQUAGE EN
PAGE DE GARDE SANS
SUPPLÉMENT

TOUS LES 2 MOIS,
UNE VIDÉO



2 FORMATS AU CHOIX



DÉLAI 2 SEMAINES
DÉPART APRÈS BAT

XXL FORMAT 330 x 490 mm

DIMENSIONS DU REPIQUAGE : 310 x 70 mm

verniss brillant sur page de garde

2 mois par page

français, anglais, allemand

papier 250g et 170g couché

reliure spirale métallique noire, dos carton, poids 285g

ou reliure baguette métallique noire,

poids avec PDG 220g, sans PDG 175g



DÉLAI 2 SEMAINES
DÉPART APRÈS BAT

SMALL FORMAT 210 x 310 mm

DIMENSIONS DU REPIQUAGE : 195 x 45 mm

verniss brillant sur page de garde

papier 170g couché

reliure spirale métallique noire, dos carton, poids 100g

ou reliure baguette métallique noire,

poids avec PDG 80g, sans PDG 65g

2 FORMATS AU CHOIX



CONDITIONNEMENT :

- pochette M35, poids 210g pour l'illustré XXL et M33, poids 190g, pour l'illustré SMALL
- mise sous pochette



FABRICATION FRANÇAISE

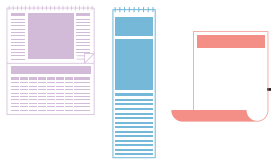

SÉDUCTION

CALENDRIERS CONNECTÉS

À PARTIR
DE 25 EX.

AUCUNE
RUPTURE
DE STOCK

100%
CRÉATION
À PARTIR DE
100 EX.

**2 EN 1 - 6 FEUILLETS
& PLANNING 12 MOIS - TARIF T11**
FORMAT 330 x 470 mm
DIMENSIONS DU REPIQUAGE : 255 x 40 mm



DÉLAI 2 SEMAINES
DÉPART APRÈS BAT



IDÉAL
POUR NOTER !

PLIABLE
POUR ENVOI

POSTER - TARIF T14
FORMAT 500 x 700 mm
DIMENSIONS DU REPIQUAGE : 460 x 70 mm



DÉLAI 1 SEMAINE
DÉPART APRÈS BAT



ILLUSTRÉ LANGUETTE 12 FEUILLETS - T16

FORMAT 106 x 490 mm
DIMENSIONS DU REPIQUAGE : 90 x 80 mm



DÉLAI 2 SEMAINES
DÉPART APRÈS BAT



TOUS LES 2 MOIS, UNE VIDÉO

52 DESCRIPTIFS TECHNIQUES PRODUITS ET OPTIONS

2 EN 1 :

- 2 mois par page
- congés scolaires
- 1 rainage pour pliage, pour envoi facile
- papier 170g couché, carte 400g
- reliure spirale métallique blanche
- poids 150g

POSTER :

- papier 200g,
- poids 70g

ILLUSTRÉ 12 FEUILLETS :

- 1 mois par page
- phases lunaires
- compte et décompte journalier
- reliure spirale métallique blanche
- congés scolaires
- papier 170g couché
- poids 85g



CONDITIONNEMENT :

- pochette M33, poids 190g pour le 2 en 1
- mise sous pochette

100%
CRÉATION
À PARTIR DE
100 EX.

AUCUNE
RUPTURE
DE STOCK

À PARTIR
DE 25 EX.

SÉDUCTION

CALENDRIERS CONNECTÉS

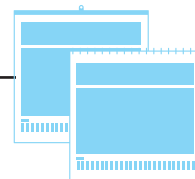

ILLUSTRÉ 6 OU 7 FEUILLETS - TARIF T09

FORMAT 330 x 490 mm et 210 x 310 mm



AVEC OU SANS
PAGE DE GARDE (PDG)
POUR LA RELIURE
BAGUETTE

photos floutées
uniquement
pour le catalogue

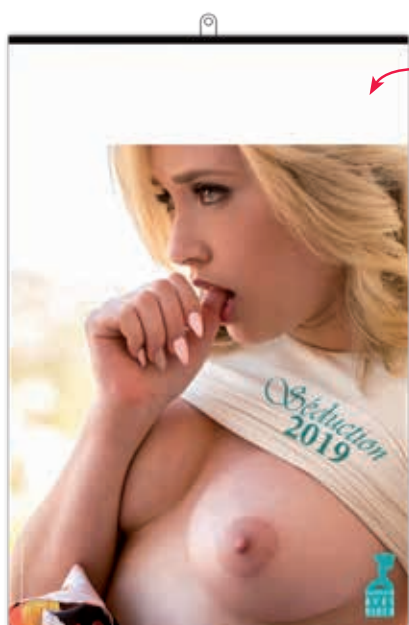

CE MODÈLE EXISTE
ÉGALEMENT AVEC
UN REPIQUAGE EN
PAGE DE GARDE SANS
SUPPLÉMENT

TOUS LES 2 MOIS,
UNE VIDÉO



2 FORMATS AU CHOIX



DÉLAI 2 SEMAINES
DÉPART APRÈS BAT

XXL FORMAT 330 x 490 mm

DIMENSIONS DU REPIQUAGE : 310 x 70 mm

vernis brillant sur page de garde

2 mois par page

français, anglais, allemand

papier 250g et 170g couché

reliure spirale métallique noire, dos carton, poids 285g

ou reliure baguette métallique noire,

poids avec PDG 220g, sans PDG 175g



DÉLAI 2 SEMAINES
DÉPART APRÈS BAT

SMALL FORMAT 210 x 310 mm

DIMENSIONS DU REPIQUAGE : 195 x 45 mm

vernis brillant sur page de garde

papier 170g couché

reliure spirale métallique noire, dos carton, poids 100g

ou reliure baguette métallique noire,

poids avec PDG 80g, sans PDG 65g

2 FORMATS AU CHOIX

53



CONDITIONNEMENT :

- pochette M35, poids 210g pour l'illustré XXL et M33, poids 190g, pour l'illustré SMALL
- mise sous pochette

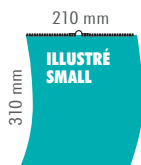

FABRICATION FRANÇAISE

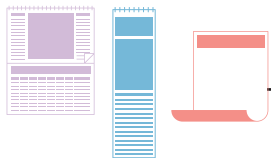

PASSIONATA

CALENDRIERS CONNECTÉS

À PARTIR
DE 25 EX.

AUCUNE
RUPTURE
DE STOCK

100%
CRÉATION
À PARTIR DE
100 EX.

**2 EN 1 - 6 FEUILLETS
& PLANNING 12 MOIS - TARIF T11**
FORMAT 330 x 470 mm
DIMENSIONS DU REPIQUAGE : 255 x 40 mm



DÉLAI 2 SEMAINES
DÉPART APRÈS BAT

POSTER - TARIF T14
FORMAT 500 x 700 mm
DIMENSIONS DU REPIQUAGE : 460 x 70 mm



DÉLAI 1 SEMAINE
DÉPART APRÈS BAT



IDÉAL
POUR NOTER !

PLIABLE
POUR ENVOI



ILLUSTRÉ LANGUETTE

12 FEUILLETS - TARIF T16
FORMAT 106 x 490 mm
DIMENSIONS DU REPIQUAGE : 90 x 80 mm



DÉLAI 2 SEMAINES
DÉPART APRÈS BAT



TOUS LES MOIS,
UNE VIDÉO



* sélection photos
pour le calendrier 2 en 1

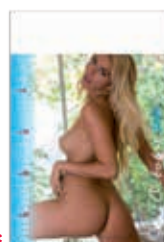

54 DESCRIPTIFS TECHNIQUES PRODUITS ET OPTIONS

- 2 EN 1 :**
- 2 mois par page
 - congés scolaires
 - 1 rainage pour pliage, pour envoi facile
 - papier 170g couché, carte 400g
 - reliure spirale métallique blanche
 - poids 150g

- POSTER :**
- papier 200g,
 - poids 70g

- ILLUSTRÉ 12 FEUILLETS :**
- 1 mois par page
 - phases lunaires
 - compte et décompte journalier
 - reliure spirale métallique blanche
 - congés scolaires
 - papier 170g couché
 - poids 85g



- CONDITIONNEMENT :**
- pochette M33, poids 190g pour le 2 en 1
 - mise sous pochette

100%
CRÉATION
À PARTIR DE
100 EX.

AUCUNE
RUPTURE
DE STOCK

À PARTIR
DE 25 EX.

PASSIONATA

CALENDRIERS CONNECTÉS

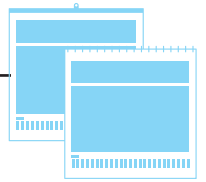

ILLUSTRÉ 13 FEUILLETS - TARIF T10

FORMAT 330 x 490 mm et 210 x 310 mm



TOUS LES MOIS,
UNE VIDÉO

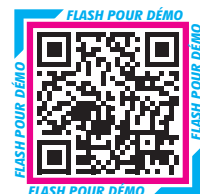

CE MODÈLE EXISTE
ÉGALEMENT AVEC
UN REPIQUAGE EN
PAGE DE GARDE SANS
SUPPLÉMENT

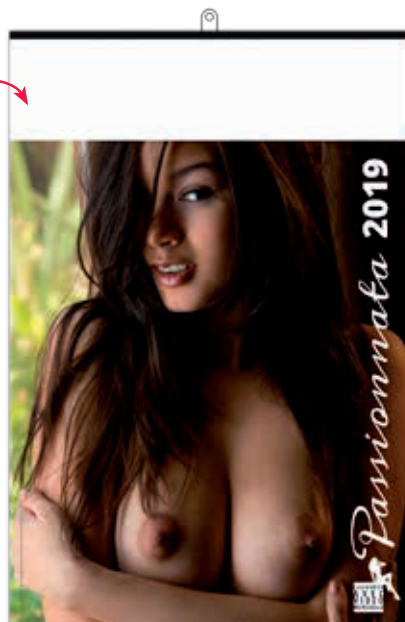

2 FORMATS AU CHOIX



DÉLAI 2 SEMAINES
DÉPART APRÈS BAT

XXL FORMAT 330 x 490 mm

DIMENSIONS DU REPIQUAGE : 310 x 70 mm

vernissé brillant sur page de garde

1 mois par page

français, anglais, allemand

papier 170g et 135g couché

reliure spirale métallique noire, dos carton, poids 380g

ou reliure baguette métallique noire, poids 310g



DÉLAI 2 SEMAINES
DÉPART APRÈS BAT

SMALL FORMAT 210 x 310 mm

DIMENSIONS DU REPIQUAGE : 195 x 45 mm

vernissé brillant sur page de garde

papier 170 et 135g couché

reliure spirale métallique noire, dos carton, poids 230g

ou reliure baguette métallique noire, poids 200g

2 FORMATS AU CHOIX



CONDITIONNEMENT :

- pochette M35, poids 210g pour l'illustré XXL et M33, poids 190g, pour l'illustré SMALL
- mise sous pochette



FABRICATION FRANÇAISE

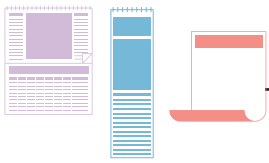

TORRIDE

CALENDRIERS CONNECTÉS

À PARTIR
DE 25 EX.

AUCUNE
RUPTURE
DE STOCK

100%
CRÉATION
À PARTIR DE
100 EX.

**2 EN 1 - 6 FEUILLETS
& PLANNING 12 MOIS - TARIF T11**
FORMAT 330 x 470 mm
DIMENSIONS DU REPIQUAGE : 255 x 40 mm



DÉLAI 2 SEMAINES
DÉPART APRÈS BAT

POSTER - TARIF T14
FORMAT 500 x 700 mm
DIMENSIONS DU REPIQUAGE : 460 x 70 mm



DÉLAI 1 SEMAINE
DÉPART APRÈS BAT



IDÉAL
POUR NOTER !

PLIABLE
POUR ENVOI



ILLUSTRÉ LANGUETTE
12 FEUILLETS - TARIF T16
FORMAT 106 x 490 mm
DIMENSIONS DU REPIQUAGE : 90 x 80 mm



DÉLAI 2 SEMAINES
DÉPART APRÈS BAT



TOUS LES MOIS,
UNE VIDÉO



* sélection photos
pour le calendrier 2 en 1



56 DESCRIPTIFS TECHNIQUES PRODUITS ET OPTIONS

- 2 EN 1 :**
- 2 mois par page
 - congés scolaires
 - 1 rainage pour pliage, pour envoi facile
 - papier 170g couché, carte 400g
 - reliure spirale métallique blanche
 - poids 150g

- POSTER :**
- papier 200g,
 - poids 70g

- ILLUSTRÉ 12 FEUILLETS :**
- 1 mois par page
 - phases lunaires
 - compte et décompte journalier
 - reliure spirale métallique blanche
 - congés scolaires
 - papier 170g couché
 - poids 85g



- CONDITIONNEMENT :**
- pochette M33, poids 190g pour le 2 en 1
 - mise sous pochette

100%
CRÉATION
À PARTIR DE
100 EX.

AUCUNE
RUPTURE
DE STOCK

À PARTIR
DE 25 EX.

TORRIDE

CALENDRIERS CONNECTÉS

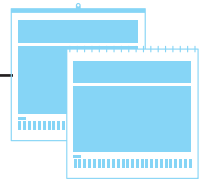

ILLUSTRÉ 13 FEUILLETS - TARIF T10

FORMAT 330 x 490 mm et 210 x 310 mm



photos floutées
uniquement
pour le catalogue

TOUS LES MOIS,
UNE VIDÉO



TOUS LES MOIS,
UNE NOUVELLE VIDEO

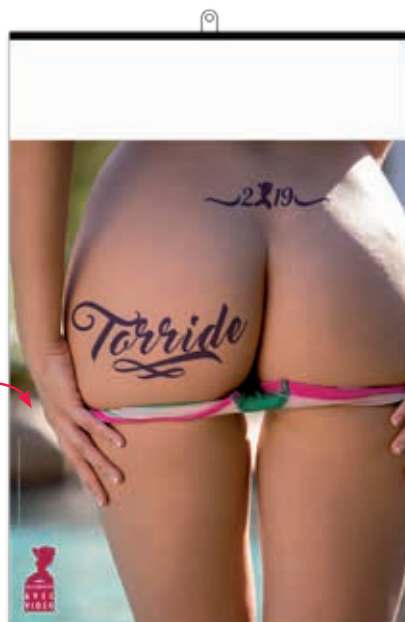

CE MODÈLE EXISTE
ÉGALEMENT AVEC
UN REPIQUAGE EN
PAGE DE GARDE SANS
SUPPLÉMENT

2 FORMATS AU CHOIX



DÉLAI 2 SEMAINES
DÉPART APRÈS BAT

XXL FORMAT 330 x 490 mm

DIMENSIONS DU REPIQUAGE : 310 x 70 mm

vernis brillant sur page de garde

1 mois par page

français, anglais, allemand

papier 170g et 135g couché

reliure spirale métallique noire, dos carton, poids 380g

ou reliure baguette métallique noire, poids 310g



DÉLAI 2 SEMAINES
DÉPART APRÈS BAT

SMALL FORMAT 210 x 310 mm

DIMENSIONS DU REPIQUAGE : 195 x 45 mm

vernis brillant sur page de garde

papier 170 et 135g couché

reliure spirale métallique noire, dos carton, poids 230g

ou reliure baguette métallique noire, poids 200g

2 FORMATS AU CHOIX



CONDITIONNEMENT :

- pochette M35, poids 210g pour l'illustré XXL et M33, poids 190g, pour l'illustré SMALL
- mise sous pochette



FABRICATION FRANÇAISE



CALENDRIERS MURAUX

À PARTIR DE 25 EX.

AUCUNE RUPTURE DE STOCK

100% CRÉATION À PARTIR DE 100 EX.

CALENDRIER MURAL TERRE DES HOMMES - TARIF T64



CALENDRIER MURAL FRANCE HORIZONS - TARIF T64



CALENDRIER MURAL MES PETITES RECETTES - TARIF T64



CALENDRIER MURAL GRANDS ESPACES - TARIF T64



58 DESCRIPTIF TECHNIQUE ET OPTIONS

- 1 mois par page
- 1 visuel par mois
- papier 135g couché pour les 11 premiers feuillets
- papier 350g pour le dernier feuillet
- reliure spirale métallique noire
- poids 160g

- phases lunaires
- congés scolaires
- saints



- CONDITIONNEMENT :
- pochette M33, poids 190g
 - mise sous pochette



FABRICATION FRANÇAISE

100%
CRÉATION
À PARTIR DE
100 EX.

AUCUNE
RUPTURE
DE STOCK

À PARTIR
DE 25 EX.

CALENDRIERS MURAUX



CALENDRIER MURAL COULEURS PROVENCE - TARIF T64



DÉLAI 2 SEMAINES
DÉPART APRÈS BAT

12 FEUILLETS

SPIRALE

FORMAT 240 x 330 mm

DIMENSIONS DU REPIQUAGE : 220 x 60 mm

1 mois par page

spirale métallique noire

papier 135g pour les 11 premiers feuillets

papier 350g pour le dernier feuillet

poids 160g

CALENDRIER MURAL COULEURS VOYAGE - TARIF T64

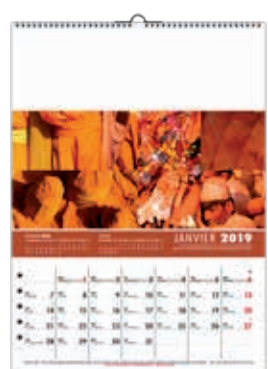

CALENDRIER MURAL SEYCHELLES - TARIF T64

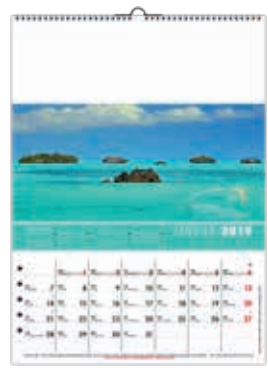

- 1 mois par page
- 1 visuel par mois
- papier 135g couché pour les 11 premiers feuillets
- papier 350g pour le dernier feuillet
- reliure spirale métallique noire
- poids 160g

- phases lunaires
- congés scolaires
- saints



CONDITIONNEMENT :
• pochette M33, poids 190g
• mise sous pochette



FABRICATION FRANÇAISE



BLOCS ILLUSTRÉS 12 FEUILLETS

À PARTIR DE 25 EX.

AUCUNE RUPTURE DE STOCK

100% CRÉATION À PARTIR DE 100 EX.

CÉLINE DOS CARTON - TARIF T18

FORMAT 300 x 430 mm
DIMENSIONS DU REPIQUAGE : 230 x 70 mm



DÉLAI 2 SEMAINES
DÉPART APRÈS BAT

CÉLINE DOS VIDE POCHE - TARIF T18

FORMAT 240 x 410 mm
DIMENSIONS DU REPIQUAGE : 230 x 80 mm



DÉLAI 2 SEMAINES
DÉPART APRÈS BAT

CÉLINE SPIRALE - TARIF T18

FORMAT 210 x 330 mm
DIMENSIONS DU REPIQUAGE : 190 x 40 mm



DÉLAI 2 SEMAINES
DÉPART APRÈS BAT



VERNIS BRILLANT
SUR LE DOS CARTON
UNIQUEMENT

HUBERT DOS CARTON - TARIF T18

FORMAT 300 x 430 mm
DIMENSIONS DU REPIQUAGE : 230 x 70 mm



DÉLAI 2 SEMAINES
DÉPART APRÈS BAT

HUBERT DOS VIDE POCHE - TARIF T18

FORMAT 240 x 410 mm
DIMENSIONS DU REPIQUAGE : 230 x 80 mm



DÉLAI 2 SEMAINES
DÉPART APRÈS BAT

HUBERT SPIRALE - TARIF T18

FORMAT 210 x 330 mm
DIMENSIONS DU REPIQUAGE : 190 x 40 mm



DÉLAI 2 SEMAINES
DÉPART APRÈS BAT



60 DESCRIPTIF TECHNIQUE ET OPTIONS

12 FEUILLETS DOS CARTON OU DOS VIDE POCHE :

- 1 mois par feuillet, phases lunaires, trou de suspension, compte et décompte journalier, congés scolaires
- papier 115g couché
- agrafage sur dos carton ou dos vide-poche
- poids : 12 feuillets dos carton, 130g
12 feuillets dos vide-poche, 200g

12 FEUILLETS SPIRALE :

- spirale métallique blanche :
- papier 135g couché (11 premiers feuillets)
- papier 350g couché (12^{ème} feuillet)
- poids : 12 feuillets 135g



grille 2020
sur le fond
du dos carton

VERNIS BRILLANT
SUR LE DOS CARTON
UNIQUEMENT



CONDITIONNEMENT :

pour dos carton et dos vide poche :

- pochette M35, poids 210g
- mise sous pochette

pour spirale :

- pochette M33, poids 190g
- mise sous pochette

100%
CRÉATION
À PARTIR DE
100 EX.

AUCUNE
RUPTURE
DE STOCK

À PARTIR
DE 25 EX.

BLOCS ILLUSTRÉS 6 FEUILLETS



EN FRANCE DOS CARTON - TARIF T17

FORMAT 300 x 430 mm
DIMENSIONS DU REPIQUAGE : 230 x 70 mm



DÉLAI 2 SEMAINES
DÉPART APRÈS BAT

EN FRANCE DOS VIDE POCHE - TARIF T17

FORMAT 240 x 410 mm
DIMENSIONS DU REPIQUAGE : 230 x 80 mm



DÉLAI 2 SEMAINES
DÉPART APRÈS BAT

EN FRANCE SPIRALE - TARIF T17

FORMAT 210 x 330 mm
DIMENSIONS DU REPIQUAGE : 190 x 40 mm



DÉLAI 2 SEMAINES
DÉPART APRÈS BAT



GUSTAVE DOS CARTON - TARIF T17

FORMAT 300 x 430 mm
DIMENSIONS DU REPIQUAGE : 230 x 70 mm



DÉLAI 2 SEMAINES
DÉPART APRÈS BAT

GUSTAVE DOS VIDE POCHE - TARIF T17

FORMAT 240 x 410 mm
DIMENSIONS DU REPIQUAGE : 230 x 80 mm



DÉLAI 2 SEMAINES
DÉPART APRÈS BAT

GUSTAVE SPIRALE - TARIF T17

FORMAT 210 x 330 mm
DIMENSIONS DU REPIQUAGE : 190 x 40 mm



DÉLAI 2 SEMAINES
DÉPART APRÈS BAT



MATISSE DOS CARTON - TARIF T17

FORMAT 300 x 430 mm
DIMENSIONS DU REPIQUAGE : 230 x 70 mm



DÉLAI 2 SEMAINES
DÉPART APRÈS BAT

MATISSE DOS VIDE POCHE - TARIF T17

FORMAT 240 x 410 mm
DIMENSIONS DU REPIQUAGE : 230 x 80 mm



DÉLAI 2 SEMAINES
DÉPART APRÈS BAT

MATISSE SPIRALE - TARIF T17

FORMAT 210 x 330 mm
DIMENSIONS DU REPIQUAGE : 190 x 40 mm



DÉLAI 2 SEMAINES
DÉPART APRÈS BAT

DESCRIPTIF TECHNIQUE

6 FEUILLETS DOS CARTON OU DOS VIDE POCHE :

- 2 mois par feuillet, phases lunaires, trou de suspension, compte et décompte journalier, congés scolaires
- papier 115g couché
- agrafage sur dos carton ou dos vide-poche
- poids : 6 feuillets dos carton, 91g
6 feuillets dos vide-poche, 150g

6 FEUILLETS SPIRALE :

- spirale métallique blanche :
- papier 135g couché (5 premiers feuillets)
- papier 350g couché (6^{ème} feuillet)
- poids : 6 feuillets 90g

3 TYPES DE CALENDRIER AU CHOIX





BLOCS ILLUSTRÉS 6 FEUILLETS

À PARTIR DE 25 EX.

AUCUNE RUPTURE DE STOCK

100% CRÉATION À PARTIR DE 100 EX.



LÉA DOS CARTON - TARIF T17

FORMAT 300 x 430 mm
DIMENSIONS DU REPIQUAGE : 230 x 70 mm



DÉLAI 2 SEMAINES DÉPART APRÈS BAT

LÉA DOS VIDE POCHE - TARIF T17

FORMAT 240 x 410 mm
DIMENSIONS DU REPIQUAGE : 230 x 80 mm



DÉLAI 2 SEMAINES DÉPART APRÈS BAT

LÉA SPIRALE - TARIF T17

FORMAT 210 x 330 mm
DIMENSIONS DU REPIQUAGE : 190 x 40 mm



DÉLAI 2 SEMAINES DÉPART APRÈS BAT



ANNA DOS CARTON - TARIF T17

FORMAT 300 x 430 mm
DIMENSIONS DU REPIQUAGE : 230 x 70 mm



DÉLAI 2 SEMAINES DÉPART APRÈS BAT

ANNA DOS VIDE POCHE - TARIF T17

FORMAT 240 x 410 mm
DIMENSIONS DU REPIQUAGE : 230 x 80 mm



DÉLAI 2 SEMAINES DÉPART APRÈS BAT

ANNA SPIRALE - TARIF T17

FORMAT 210 x 330 mm
DIMENSIONS DU REPIQUAGE : 190 x 40 mm



DÉLAI 2 SEMAINES DÉPART APRÈS BAT



DIANE DOS CARTON - TARIF T17

FORMAT 300 x 430 mm
DIMENSIONS DU REPIQUAGE : 230 x 70 mm



DÉLAI 2 SEMAINES DÉPART APRÈS BAT

DIANE DOS VIDE POCHE - TARIF T17

FORMAT 240 x 410 mm
DIMENSIONS DU REPIQUAGE : 230 x 80 mm



DÉLAI 2 SEMAINES DÉPART APRÈS BAT

DIANE SPIRALE - TARIF T17

FORMAT 210 x 330 mm
DIMENSIONS DU REPIQUAGE : 190 x 40 mm



DÉLAI 2 SEMAINES DÉPART APRÈS BAT

62 DESCRIPTIF TECHNIQUE ET OPTIONS

6 FEUILLETS DOS CARTON OU DOS VIDE POCHE :

- 2 mois par feuillet, phases lunaires, trou de suspension, compte et décompte journalier, congés scolaires
- papier 115g couché
- agrafage sur dos carton ou dos vide-poche
- poids : 6 feuillets dos carton, 91g
- 6 feuillets dos vide-poche, 150g

6 FEUILLETS SPIRALE :

- spirale métallique blanche :
- papier 135g couché (5 premiers feuillets)
- papier 350g couché (6^{ème} feuillet)
- poids : 6 feuillets 90g



grille 2020 sur le fond du dos carton

VERNIS BRILLANT SUR LE DOS CARTON UNIQUEMENT



CONDITIONNEMENT :

- pour dos carton et dos vide poche :
- pochette M35, poids 210g
- mise sous pochette

- pour spirale :
- pochette M33, poids 190g
- mise sous pochette

100%
CRÉATION
À PARTIR DE
100 EX.

AUCUNE
RUPTURE
DE STOCK

À PARTIR
DE 25 EX.

BLOCS ILLUSTRÉS 6 FEUILLETS



PIERRE DOS CARTON - TARIF T17

FORMAT 300 x 430 mm
DIMENSIONS DU REPIQUAGE : 230 x 70 mm

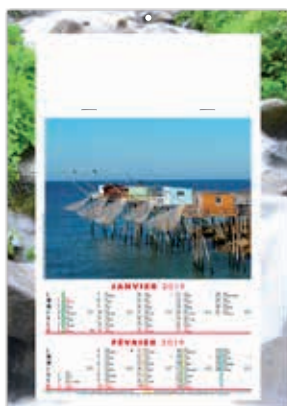

DÉLAI 2 SEMAINES
DÉPART APRÈS BAT

PIERRE DOS VIDE POCHE - TARIF T17

FORMAT 240 x 410 mm
DIMENSIONS DU REPIQUAGE : 230 x 80 mm



DÉLAI 2 SEMAINES
DÉPART APRÈS BAT

PIERRE SPIRALE - TARIF T17

FORMAT 210 x 330 mm
DIMENSIONS DU REPIQUAGE : 190 x 40 mm



DÉLAI 2 SEMAINES
DÉPART APRÈS BAT



MATTÉO DOS CARTON - TARIF T17

FORMAT 300 x 430 mm
DIMENSIONS DU REPIQUAGE : 230 x 70 mm



DÉLAI 2 SEMAINES
DÉPART APRÈS BAT

MATTÉO DOS VIDE POCHE - TARIF T17

FORMAT 240 x 410 mm
DIMENSIONS DU REPIQUAGE : 230 x 80 mm



DÉLAI 2 SEMAINES
DÉPART APRÈS BAT

MATTÉO SPIRALE - TARIF T17

FORMAT 210 x 330 mm
DIMENSIONS DU REPIQUAGE : 190 x 40 mm



DÉLAI 2 SEMAINES
DÉPART APRÈS BAT



DANIELLE DOS CARTON - TARIF T17

FORMAT 300 x 430 mm
DIMENSIONS DU REPIQUAGE : 230 x 70 mm



DÉLAI 2 SEMAINES
DÉPART APRÈS BAT

DANIELLE DOS VIDE POCHE - TARIF T17

FORMAT 240 x 410 mm
DIMENSIONS DU REPIQUAGE : 230 x 80 mm



DÉLAI 2 SEMAINES
DÉPART APRÈS BAT

DANIELLE SPIRALE - TARIF T17

FORMAT 210 x 330 mm
DIMENSIONS DU REPIQUAGE : 190 x 40 mm



DÉLAI 2 SEMAINES
DÉPART APRÈS BAT

3 TYPES DE CALENDRIER AU CHOIX



CONDITIONNEMENT :
pour dos carton et dos vide poche :

- pochette M35, poids 210g
- mise sous pochette

pour spirale :

- pochette M33, poids 190g
- mise sous pochette



FABRICATION FRANÇAISE



BLOCS ILLUSTRÉS 6 FEUILLETS

À PARTIR DE 25 EX.

AUCUNE RUPTURE DE STOCK

100% CRÉATION À PARTIR DE 100 EX.



ZOÉ DOS CARTON - TARIF T17
FORMAT 300 x 430 mm
DIMENSIONS DU REPIQUAGE : 230 x 70 mm



DÉLAI 2 SEMAINES DÉPART APRÈS BAT

ZOÉ DOS VIDE POCHE - TARIF T17
FORMAT 240 x 410 mm
DIMENSIONS DU REPIQUAGE : 230 x 80 mm



DÉLAI 2 SEMAINES DÉPART APRÈS BAT

ZOÉ SPIRALE - TARIF T17
FORMAT 210 x 330 mm
DIMENSIONS DU REPIQUAGE : 190 x 40 mm



DÉLAI 2 SEMAINES DÉPART APRÈS BAT



THÉO DOS CARTON - TARIF T17
FORMAT 300 x 430 mm
DIMENSIONS DU REPIQUAGE : 230 x 70 mm



DÉLAI 2 SEMAINES DÉPART APRÈS BAT

THÉO DOS VIDE POCHE - TARIF T17
FORMAT 240 x 410 mm
DIMENSIONS DU REPIQUAGE : 230 x 80 mm



DÉLAI 2 SEMAINES DÉPART APRÈS BAT

THÉO SPIRALE - TARIF T17
FORMAT 210 x 330 mm
DIMENSIONS DU REPIQUAGE : 190 x 40 mm



DÉLAI 2 SEMAINES DÉPART APRÈS BAT



MARCEL DOS CARTON - TARIF T17
FORMAT 300 x 430 mm
DIMENSIONS DU REPIQUAGE : 230 x 70 mm

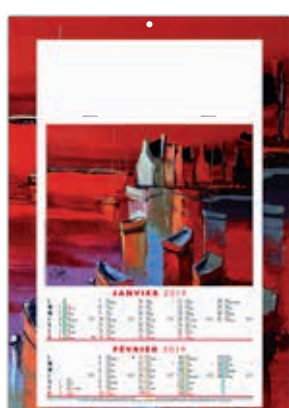

DÉLAI 2 SEMAINES DÉPART APRÈS BAT

MARCEL DOS VIDE POCHE - TARIF T17
FORMAT 240 x 410 mm
DIMENSIONS DU REPIQUAGE : 230 x 80 mm



DÉLAI 2 SEMAINES DÉPART APRÈS BAT

MARCEL SPIRALE - TARIF T17
FORMAT 210 x 330 mm
DIMENSIONS DU REPIQUAGE : 190 x 40 mm



DÉLAI 2 SEMAINES DÉPART APRÈS BAT

64 DESCRIPTIF TECHNIQUE ET OPTIONS

6 FEUILLETS DOS CARTON OU DOS VIDE POCHE :

- 2 mois par feuillet, phases lunaires, trou de suspension, compte et décompte journalier, congés scolaires
- papier 115g couché
- agrafage sur dos carton ou dos vide-poche
- poids : 6 feuillets dos carton, 91g
- 6 feuillets dos vide-poche, 150g

6 FEUILLETS SPIRALE :

- spirale métallique blanche :
- papier 135g couché (5 premiers feuillets)
- papier 350g couché (6^{ème} feuillet)
- poids : 6 feuillets 90g



grille 2020 sur le fond du dos carton

VERNIS BRILLANT SUR LE DOS CARTON UNIQUEMENT



CONDITIONNEMENT : pour dos carton et dos vide poche :

- pochette M35, poids 210g
- mise sous pochette

pour spirale :

- pochette M33, poids 190g
- mise sous pochette

100%
CRÉATION
À PARTIR DE
100 EX.

AUCUNE
RUPTURE
DE STOCK

À PARTIR
DE 25 EX.

BLOCS ILLUSTRÉS 6 FEUILLETS



GILLES DOS CARTON - TARIF T17
FORMAT 300 x 430 mm
DIMENSIONS DU REPIQUAGE : 230 x 70 mm



🕒 DÉLAI 2 SEMAINES
DÉPART APRÈS BAT

GILLES DOS VIDE POCHE - TARIF T17
FORMAT 240 x 410 mm
DIMENSIONS DU REPIQUAGE : 230 x 80 mm



🕒 DÉLAI 2 SEMAINES
DÉPART APRÈS BAT

TOUS LES 2 MOIS,
UNE VIDÉO



GILLES SPIRALE - TARIF T17
FORMAT 210 x 330 mm
DIMENSIONS DU REPIQUAGE : 190 x 40 mm



🕒 DÉLAI 2 SEMAINES
DÉPART APRÈS BAT

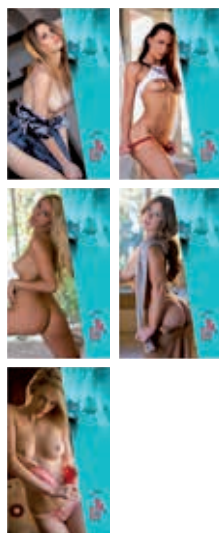

CARMEN DOS CARTON - TARIF T17
FORMAT 300 x 430 mm
DIMENSIONS DU REPIQUAGE : 230 x 70 mm



🕒 DÉLAI 2 SEMAINES
DÉPART APRÈS BAT

CARMEN DOS VIDE POCHE - TARIF T17
FORMAT 240 x 410 mm
DIMENSIONS DU REPIQUAGE : 230 x 80 mm



🕒 DÉLAI 2 SEMAINES
DÉPART APRÈS BAT

TOUS LES 2 MOIS,
UNE VIDÉO



CARMEN SPIRALE - TARIF T17
FORMAT 210 x 330 mm
DIMENSIONS DU REPIQUAGE : 190 x 40 mm



🕒 DÉLAI 2 SEMAINES
DÉPART APRÈS BAT



EVE DOS CARTON - TARIF T17
FORMAT 300 x 430 mm
DIMENSIONS DU REPIQUAGE : 230 x 70 mm



🕒 DÉLAI 2 SEMAINES
DÉPART APRÈS BAT

photos floutées
uniquement
pour le catalogue

EVE DOS VIDE POCHE - TARIF T17
FORMAT 240 x 410 mm
DIMENSIONS DU REPIQUAGE : 230 x 80 mm



🕒 DÉLAI 2 SEMAINES
DÉPART APRÈS BAT

TOUS LES 2 MOIS,
UNE VIDÉO



EVE SPIRALE - TARIF T17
FORMAT 210 x 330 mm
DIMENSIONS DU REPIQUAGE : 190 x 40 mm



🕒 DÉLAI 2 SEMAINES
DÉPART APRÈS BAT

3 TYPES DE CALENDRIER AU CHOIX



CONDITIONNEMENT :
pour dos carton et dos vide poche :

- pochette M35, poids 210g
- mise sous pochette

pour spirale :

- pochette M33, poids 190g
- mise sous pochette

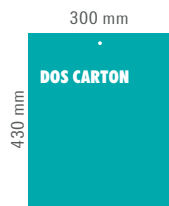

FABRICATION FRANÇAISE



PLAQUES 1 VUE DOS CARTON

À PARTIR DE 25 EX.

AUCUNE RUPTURE DE STOCK

100% CRÉATION À PARTIR DE 100 EX.

ALAIN - TARIF T19

FORMAT 190 x 330 mm
DIMENSIONS DU REPIQUAGE : 150 x 40 mm



DÉLAI 2 SEMAINES
DÉPART APRÈS BAT

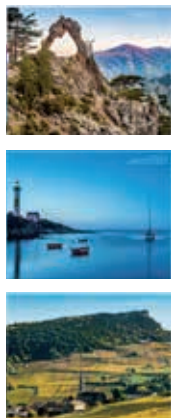

**SANS SURCÔÛ,
PANACHEZ
LES CALENDRIERS
DES PAGES 66 À 68
PAR MULTIPLE DE 100 EX.
PAR RÉFÉRENCE**

NICOLAS - TARIF T19

FORMAT 190 x 330 mm
DIMENSIONS DU REPIQUAGE : 150 x 40 mm



DÉLAI 2 SEMAINES
DÉPART APRÈS BAT



TITOUAN - TARIF T19

FORMAT 190 x 330 mm
DIMENSIONS DU REPIQUAGE : 150 x 40 mm



DÉLAI 2 SEMAINES
DÉPART APRÈS BAT



TOUS LES 2 MOIS,
UNE VIDEO,
UN DIAPORAMA

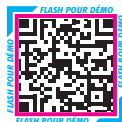

JULIETTA - TARIF T19

FORMAT 190 x 330 mm
DIMENSIONS DU REPIQUAGE : 150 x 40 mm



DÉLAI 2 SEMAINES
DÉPART APRÈS BAT

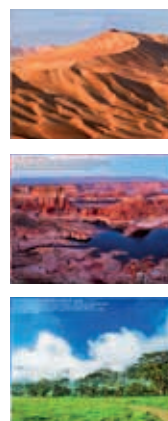

JOËL - TARIF T19

FORMAT 190 x 330 mm
DIMENSIONS DU REPIQUAGE : 150 x 40 mm



DÉLAI 2 SEMAINES
DÉPART APRÈS BAT

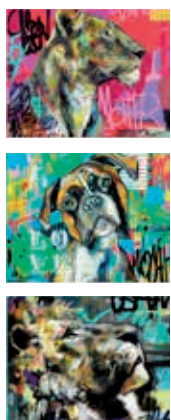

VERNIS BRILLANT
SUR LE DOS CARTON
UNIQUEMENT

LUC - TARIF T19

FORMAT 190 x 330 mm
DIMENSIONS DU REPIQUAGE : 150 x 40 mm



DÉLAI 2 SEMAINES
DÉPART APRÈS BAT

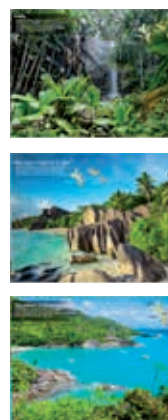

66 DESCRIPTIF TECHNIQUE

- dos carton compact 350g
- bloc mensuel B2, 12 feuillets agrafés
- compte et décompte journalier
- congés scolaires, phases lunaires
- vernis brillant sur le dos carton
- trou de suspension
- poids 40g

**COMMANDE
PAR MULTIPLE DE 100 EX
PAR RÉFÉRENCE**

grille 2020
sur le fond
du dos carton

VERNIS BRILLANT
SUR LE DOS CARTON
UNIQUEMENT



**SANS SURCÔÛ,
PANACHEZ LES CALENDRIERS
DES PAGES 66 À 68
À PARTIR DE 100 EX. PAR RÉFÉRENCE**

100%
CRÉATION
À PARTIR DE
100 EX.

AUCUNE
RUPTURE
DE STOCK

À PARTIR
DE 25 EX.

PLAQUES 1 VUE DOS CARTON



RÉMI - TARIF T19

FORMAT 190 x 330 mm

DIMENSIONS DU REPIQUAGE : 150 x 40 mm



DÉLAI 2 SEMAINES
DÉPART APRÈS BAT



YANN - TARIF T19

FORMAT 190 x 330 mm

DIMENSIONS DU REPIQUAGE : 150 x 40 mm



DÉLAI 2 SEMAINES
DÉPART APRÈS BAT



TOUS LES 2 MOIS,
UNE VIDÉO



REINE - TARIF T19

FORMAT 190 x 330 mm

DIMENSIONS DU REPIQUAGE : 150 x 40 mm



DÉLAI 2 SEMAINES
DÉPART APRÈS BAT

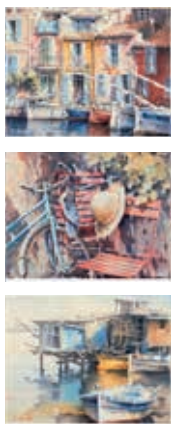

LÉO - TARIF T19

FORMAT 190 x 330 mm

DIMENSIONS DU REPIQUAGE : 150 x 40 mm



DÉLAI 2 SEMAINES
DÉPART APRÈS BAT

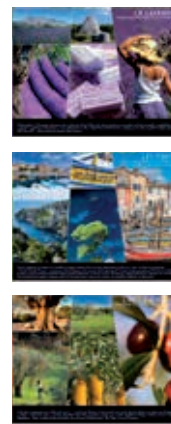

**SANS SURCÔÛ,
PANACHEZ
LES CALENDRIERS
DES PAGES 66 À 68
PAR MULTIPLE DE 100 EX.
PAR RÉFÉRENCE**

LISE - TARIF T19

FORMAT 190 x 330 mm

DIMENSIONS DU REPIQUAGE : 150 x 40 mm



DÉLAI 2 SEMAINES
DÉPART APRÈS BAT



CORALIE - TARIF T19

FORMAT 190 x 330 mm

DIMENSIONS DU REPIQUAGE : 150 x 40 mm



DÉLAI 2 SEMAINES
DÉPART APRÈS BAT



**VERNIS BRILLANT
SUR LE DOS CARTON
UNIQUEMENT**

DESCRIPTIF TECHNIQUE

- dos carton compact 350g
- bloc mensuel B2, 12 feuillets agrafés
- compte et décompte journalier
- congés scolaires, phases lunaires
- vernis brillant sur le dos carton
- trou de suspension
- poids 40g



FABRICATION FRANÇAISE



PLAQUES 1 VUE DOS CARTON

À PARTIR DE 25 EX.

AUCUNE RUPTURE DE STOCK

100% CRÉATION À PARTIR DE 100 EX.

REX - TARIF T19

FORMAT 190 x 330 mm
DIMENSIONS DU REPIQUAGE : 150 x 40 mm



DÉLAI 2 SEMAINES
DÉPART APRÈS BAT



BLOC B2 - TARIF T20

FORMAT 160 x 140 mm
12 FEUILLETS ENCOLLÉS EN TÊTE

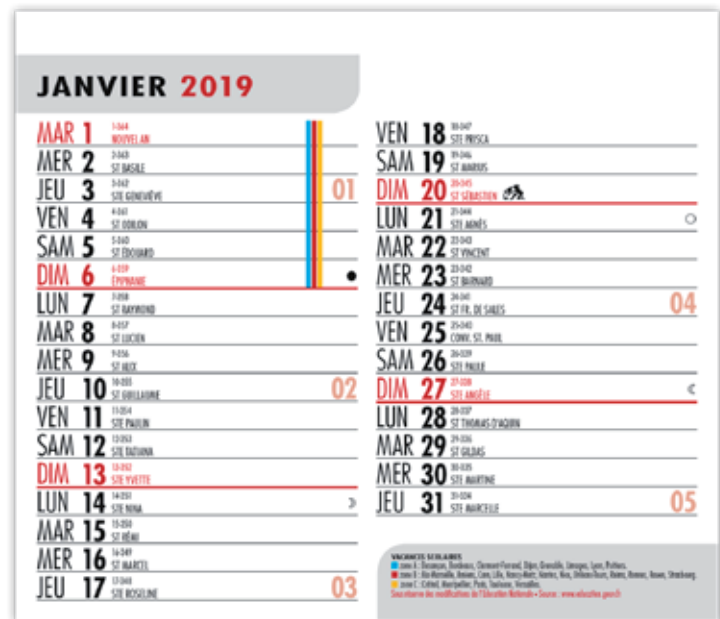

SANS SURCÔÛT, PANACHEZ LES CALENDRIERS

DES PAGES 66 À 68
PAR MULTIPLE DE 100 EX. PAR RÉFÉRENCE

VERNIS BRILLANT SUR LE DOS CARTON
UNIQUEMENT

NOÉ - TARIF T19

FORMAT 260 x 420 mm
DIMENSIONS DU REPIQUAGE : 230 x 90 mm



DÉLAI 2 SEMAINES
DÉPART APRÈS BAT

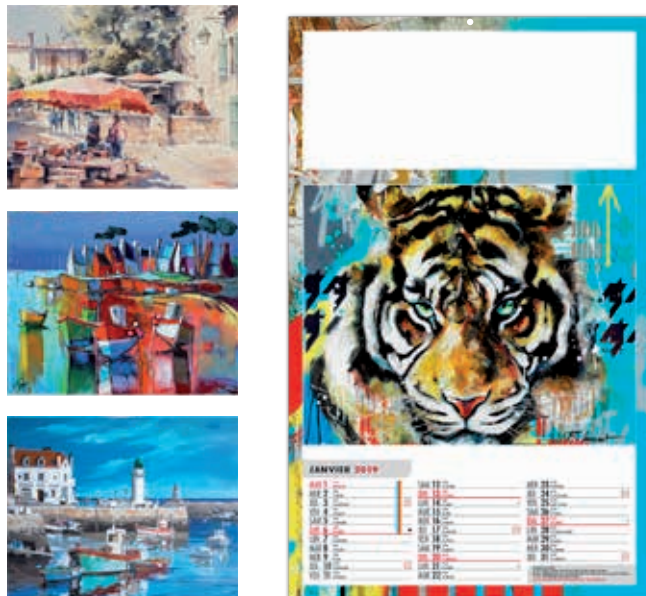

SAM - TARIF T19

FORMAT 260 x 420 mm
DIMENSIONS DU REPIQUAGE : 230 x 90 mm



DÉLAI 2 SEMAINES
DÉPART APRÈS BAT



68 DESCRIPTIF TECHNIQUE ET OPTIONS

- dos carton compact 350g
- bloc mensuel B1 ou B2, 12 feuillets agrafés
- compte et décompte journalier
- congés scolaires, phases lunaires
- trou de suspension
- vernis brillant sur le dos carton
- poids REX 40g
- NOÉ ET SAM 55g

COMMANDE PAR MULTIPLE DE 100 EX

grille 2020
sur le fond
du dos carton

VERNIS BRILLANT
SUR LE DOS CARTON
UNIQUEMENT



SANS SURCÔÛT,
PANACHEZ LES CALENDRIERS
DES PAGES 66 À 68
À PARTIR DE 100 EX. PAR RÉFÉRENCE

100%
CRÉATION
À PARTIR DE
100 EX.

AUCUNE
RUPTURE
DE STOCK

À PARTIR
DE 25 EX.

PLAQUES 1 VUE DOS CARTON



BLOC B1 - TARIF T20

FORMAT 240 x 96 mm
12 FEUILLETS ENCOLLÉS EN TÊTE

JANVIER 2019		
MAR 1	1414 NOUVELAN	
MER 2	2343 ST BASILE	
JEU 3	3042 STE GENEVIEVE	01
VEN 4	4041 ST DOMIN	
SAM 5	5040 ST FLOUREN	
DIM 6	6039 STE MARIE	
LUN 7	7038 ST BENOIT	
MAR 8	8037 ST LOUIS	
MER 9	9036 ST AUST	02
JEU 10	1035 ST OULAIQUE	
VEN 11	1134 ST PAULIN	
SAM 12	1233 STE CATHER	
DIM 13	1332 STE YVETTE	
LUN 14	1431 STE VIN	
MAR 15	1530 ST JEAN	
MER 16	1629 ST MARCEL	
JEU 17	1728 STE ROSALIE	03
VEN 18	1827 STE THERE	
SAM 19	1926 ST MARIE	
DIM 20	2025 ST SEBASTIEN	
LUN 21	2124 STE ANNE	
MAR 22	2223 STE WINCENT	
MER 23	2322 STE BARBAR	
JEU 24	2421 STE M. DE SALES	04
VEN 25	2520 COME ST PAUL	
SAM 26	2619 STE PIERRE	
DIM 27	2718 STE ANTOIN	
LUN 28	2817 ST THOMAS D'AQUIN	
MAR 29	2916 STE ANNE	
MER 30	3015 STE MARTINE	
JEU 31	3114 STE MARCOLE	05

VACANCES SCOLAIRES
1 Jan 1 - 2 Janvier, 3 Janvier, 4 Janvier, 5 Janvier, 6 Janvier, 7 Janvier, 8 Janvier, 9 Janvier, 10 Janvier, 11 Janvier, 12 Janvier, 13 Janvier, 14 Janvier, 15 Janvier, 16 Janvier, 17 Janvier, 18 Janvier, 19 Janvier, 20 Janvier, 21 Janvier, 22 Janvier, 23 Janvier, 24 Janvier, 25 Janvier, 26 Janvier, 27 Janvier, 28 Janvier, 29 Janvier, 30 Janvier, 31 Janvier

PERSONNALISEZ LE CALENDRIER DE VOTRE CHOIX AVEC VOS PHOTOS

VERNIS BRILLANT
SUR LE DOS CARTON
UNIQUEMENT

VOTRE CALENDRIER
PERSONNALISÉ
AVEC VOS PHOTOS
À PARTIR DE 100 EX.

2 FORMATS AU CHOIX

- dos carton compact 350g
- bloc mensuel B1 ou B2, 12 feuillets agrafés
- compte et décompte journalier
- congés scolaires, phases lunaires
- trou de suspension
- vernis brillant sur le dos carton
- poids REX 40g
NOË ET SAM 55g



FABRICATION FRANÇAISE



ESTAMPES MURALES

À PARTIR DE 25 EX.

AUCUNE RUPTURE DE STOCK

100% CRÉATION À PARTIR DE 100 EX.

2 FORMATS AU CHOIX

PAPIER ENROULABLE

FORMAT 215 x 630 mm

DIMENSIONS DU REPIQUAGE : 150 x 60 mm

papier écologique 135g

congés scolaires

attache cordelette

baguette bois naturel en tête et en pied



DÉLAI 3 SEMAINES DÉPART APRÈS BAT

RIGIDE

FORMAT 215 x 600 mm

DIMENSIONS DU REPIQUAGE : 150 x 60 mm

papier écologique 380g

congés scolaires

trou de suspension en tête



DÉLAI 1 SEMAINE DÉPART APRÈS BAT

CLÉMENT - TARIF T21



ENZO - TARIF T21



OPTION ÉTUI INDIVIDUEL
FORMAT 385 x 60 x 30 mm

ARMELLE - TARIF T21



ORCHIDÉE - TARIF T21



CLARISSE - TARIF T21



2 QUALITÉS AU CHOIX

CONDITIONNEMENT :

- en option mise sous étui individuel pour les enroulables



630 mm



215 mm

215 mm



600 mm



FABRICATION FRANÇAISE

100%
CRÉATION
À PARTIR DE
100 EX.

AUCUNE
RUPTURE
DE STOCK

À PARTIR
DE 25 EX.

ESTAMPES MURALES



ANGÈLE - TARIF T21



AMANDINE - TARIF T21



CITRUS - TARIF T21



NESTOR - TARIF T21

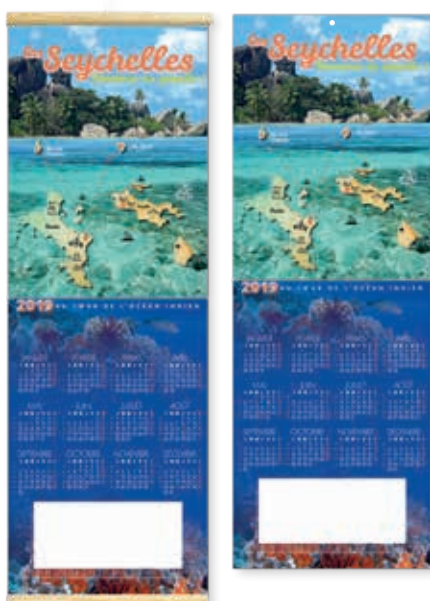

CÉCILE - TARIF T21



SALOMÉ - TARIF T21



OPTION
ÉTUI INDIVIDUEL
FORMAT 385 x 60 x 30 mm

2 QUALITÉS AU CHOIX

CONDITIONNEMENT :

- en option
mise sous étui individuel
pour les enroulables



FABRICATION FRANÇAISE



ESTAMPES MURALES

À PARTIR DE 25 EX.

AUCUNE RUPTURE DE STOCK

100% CRÉATION À PARTIR DE 100 EX.

2 FORMATS AU CHOIX

PAPIER ENROULABLE

FORMAT 325 x 380 mm
DIMENSIONS DU REPIQUAGE : 150 x 60 mm

papier écologique 135g
congés scolaires
attache cordelette
baguette bois naturel en tête et en pied



DÉLAI 3 SEMAINES
DÉPART APRÈS BAT

RIGIDE

FORMAT 325 x 350 mm
DIMENSIONS DU REPIQUAGE : 150 x 60 mm

papier écologique 380g
congés scolaires
trou de suspension en tête



DÉLAI 1 SEMAINE
DÉPART APRÈS BAT



OPTION
ÉTUI INDIVIDUEL
FORMAT 385 x 60 x 30 mm

ALINE - TARIF T21



AMÉLIE - TARIF T21



YOGA - TARIF T21



BASILE - TARIF T21



LOU - TARIF T21



ÉLISE - TARIF T21



HÉLÈNE - TARIF T21



2 QUALITÉS AU CHOIX

CONDITIONNEMENT :

- en option mise sous étui individuel pour les enroulables

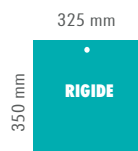

FABRICATION FRANÇAISE

100%
CRÉATION
À PARTIR DE
100 EX.

AUCUNE
RUPTURE
DE STOCK

À PARTIR
DE 25 EX.

ESTAMPES MURALES



BAPTISTE - TARIF T21



CHARLOTTE - TARIF T21



MAÏA - TARIF T21



MARIE - TARIF T21



MARINA - TARIF T21



MARIUS - TARIF T21



OcéAN - TARIF T21



SILÈNE - TARIF T21



2 FORMATS AU CHOIX



DÉLAI 3 SEMAINES
DÉPART APRÈS BAT

PAPIER ENROULABLE

FORMAT 325 x 380 mm

DIMENSIONS DU REPIQUAGE : 150 x 60 mm
papier écologique 135g
congés scolaires
attache cordelette
baguette bois naturel en tête et en pied



DÉLAI 1 SEMAINE
DÉPART APRÈS BAT

RIGIDE

FORMAT 325 x 350 mm

DIMENSIONS DU REPIQUAGE : 150 x 60 mm
papier écologique 380g
congés scolaires
trou de suspension en tête

2 QUALITÉS AU CHOIX

CONDITIONNEMENT :
• en option
mise sous étui individuel
pour les enroulables



325 mm



350 mm

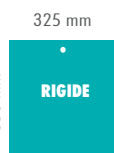

380 mm

325 mm



FABRICATION FRANÇAISE



BANCAIRES CC CONTRECOLLÉS ET LÉGERS

PAPIER
ECRITURE
SATIMAT

AUCUNE
RUPTURE
DE STOCK

100%
CRÉATION
À PARTIR DE
100 EX.

4 FORMATS ET 2 QUALITÉS AU CHOIX

STANDARD CC RIGIDE STANDARD LÉGER SOUPLE

FORMAT 570 x 410 mm
DIMENSIONS DU REPIQUAGE : 425 x 80 mm
à partir de 50 exemplaires



LES CC RIGIDES
DÉLAI 4 SEMAINES
DÉPART APRÈS BAT

MIDI CC RIGIDE MIDI LÉGER SOUPLE

FORMAT 430 x 310 mm
DIMENSIONS DU REPIQUAGE : 320 x 50 mm
à partir de 100 exemplaires pour les cc rigides
et 50 ex. pour les légers souples



LES LÉGERS
SOUPLES
DÉLAI 1 SEMAINE
DÉPART APRÈS BAT

MINI CC RIGIDE MINI LÉGER SOUPLE

FORMAT 290 x 210 mm
DIMENSIONS DU REPIQUAGE : 210 x 35 mm
à partir de 100 exemplaires pour les cc rigides
et 50 ex. pour les légers souples

MICRO LÉGER SOUPLE

FORMAT 210 x 150 mm
DIMENSIONS DU REPIQUAGE : 155 x 25 mm
à partir de 50 exemplaires

FLORENTIN BLEU - TARIF T22



FLORENTIN ROUGE - TARIF T22



OPTION
PELLICULAGE
BRILLANT POUR TOUS
CES MODÈLES

- phases lunaires
- congés scolaires
- compte et décompte journalier sauf sur MINI et MICRO
- trou de suspension sauf MICRO



FABRICATION FRANÇAISE

570 MM

STANDARD CC CONTRECOLLÉ
1330g / m²
poids 320g

410 MM

STANDARD LÉGER
400g / m²
poids 90g

430 MM

MIDI CC CONTRECOLLÉ
1090g / m²
poids 185g

310 MM

MIDI LÉGER
400g / m²
poids 40g

290 MM

MINI CC CONTRECOLLÉ
1030g / m²
poids 80g

210 MM

MINI LÉGER
400g / m²
poids 19g

210 MM

MICRO LÉGER
400g / m²
poids 8g

150 MM

100%
CRÉATION
À PARTIR DE
100 EX.

AUCUNE
RUPTURE
DE STOCK

PAPIER
ÉCRITURE
SATIMAT

BANCAIRES CC CONTRECOLLÉS ET LÉGERS



FLORENTIN VERT - TARIF T22



4 FORMATS ET 2 QUALITÉS AU CHOIX

STANDARD CC RIGIDE STANDARD LÉGER SOUPLE

FORMAT 570 x 410 mm
DIMENSIONS DU REPIQUAGE : 425 x 80 mm
à partir de 50 exemplaires



LES CC RIGIDES
DÉLAI 4 SEMAINES
DÉPART APRÈS BAT

MIDI CC RIGIDE MIDI LÉGER SOUPLE

FORMAT 430 x 310 mm
DIMENSIONS DU REPIQUAGE : 320 x 50 mm
à partir de 100 exemplaires pour les cc rigides
et 50 ex. pour les légers souples



LES LÉGERS
SOUPLES
DÉLAI 1 SEMAINE
DÉPART APRÈS BAT

MINI CC RIGIDE MINI LÉGER SOUPLE

FORMAT 290 x 210 mm
DIMENSIONS DU REPIQUAGE : 210 x 35 mm
à partir de 100 exemplaires pour les cc rigides
et 50 ex. pour les légers souples

MICRO LÉGER SOUPLE

FORMAT 210 x 150 mm
DIMENSIONS DU REPIQUAGE : 155 x 25 mm
à partir de 50 exemplaires

ARLEQUIN - TARIF T22



OPTION
PELLICULAGE
BRILLANT POUR TOUS
CES MODÈLES

- phases lunaires
- congés scolaires
- compte et décompte journalier
sauf sur MINI et MICRO
- trou de suspension sauf MICRO

4 FORMATS ET 2 QUALITÉS AU CHOIX

75

410 MM

570 MM

STANDARD CC CONTRECOLLÉ
1330g / m²
poids 320g

STANDARD LÉGER
400g / m²
poids 90g

310 MM

430 MM

MIDI CC CONTRECOLLÉ
1090g / m²
poids 185g

MIDI LÉGER
400g / m²
poids 40g

210 MM

290 MM

MINI CC CONTRECOLLÉ
1030g / m²
poids 80g

MINI LÉGER
400g / m²
poids 19g

150 MM

210 MM

MICRO LÉGER
400g / m²
poids 8g

IMPRIM'VERT®

FABRICATION FRANÇAISE



BANCAIRES CC CONTRECOLLÉS ET LÉGERS

PAPIER
ECRITURE
SATIMAT

AUCUNE
RUPTURE
DE STOCK

100%
CRÉATION
À PARTIR DE
100 EX.

4 FORMATS ET 2 QUALITÉS AU CHOIX

STANDARD CC RIGIDE STANDARD LÉGER SOUPLE

FORMAT 570 x 410 mm
DIMENSIONS DU REPIQUAGE MÉTAL : 425 x 70 mm
DIMENSIONS DU REPIQUAGE ALEXANDRE : 425 x 80 mm
à partir de 50 exemplaires



LES CC RIGIDES
DÉLAI 4 SEMAINES
DÉPART APRÈS BAT

MIDI CC RIGIDE MIDI LÉGER SOUPLE

FORMAT 430 x 310 mm
DIMENSIONS DU REPIQUAGE MÉTAL : 320 x 45 mm
DIMENSIONS DU REPIQUAGE ALEXANDRE : 320 x 50 mm
à partir de 100 exemplaires pour les cc rigides
et 50 ex. pour les légers souples



LES LÉGERS
SOUPLES
DÉLAI 1 SEMAINE
DÉPART APRÈS BAT

MINI CC RIGIDE MINI LÉGER SOUPLE

FORMAT 290 x 210 mm
DIMENSIONS DU REPIQUAGE MÉTAL : 210 x 30 mm
DIMENSIONS DU REPIQUAGE ALEXANDRE : 210 x 35 mm
à partir de 100 exemplaires pour les cc rigides
et 50 ex. pour les légers souples

MICRO LÉGER SOUPLE

FORMAT 210 x 150 mm
DIMENSIONS DU REPIQUAGE MÉTAL : 155 x 20 mm
DIMENSIONS DU REPIQUAGE ALEXANDRE : 155 x 25 mm
à partir de 50 exemplaires

MÉTAL - TARIF T23



OPTION
PELLICULAGE
BRILLANT POUR TOUS
CES MODÈLES

ALEXANDRE - TARIF T23



PERSONNALISEZ
AVEC VOS PHOTOS
VOIR P111 TARIF T62

- phases lunaires
- congés scolaires
- compte et décompte journalier sauf sur MINI et MICRO
- trou de suspension sauf MICRO



FABRICATION FRANÇAISE

570 MM

STANDARD CC CONTRECOLLÉ
1330g / m²
poids 320g

STANDARD LÉGER
400g / m²
poids 90g

410 MM

430 MM

MIDI CC CONTRECOLLÉ
1090g / m²
poids 185g

MIDI LÉGER
400g / m²
poids 40g

310 MM

290 MM

MINI CC CONTRECOLLÉ
1030g / m²
poids 80g

MINI LÉGER
400g / m²
poids 19g

210 MM

210 MM

MICRO LÉGER
400g / m²
poids 8g

150 MM

100%
CRÉATION
À PARTIR DE
100 EX.

AUCUNE
RUPTURE
DE STOCK

PAPIER
ÉCRITURE
SATIMAT

BANCAIRES CC CONTRECOLLÉS ET LÉGERS



ÉMILIEN - TARIF T23



4 FORMATS ET 2 QUALITÉS AU CHOIX

STANDARD CC RIGIDE
STANDARD LÉGER SOUPLE

FORMAT 570 X 410 mm
DIMENSIONS DU REPIQUAGE : 425 x 70 mm
à partir de 50 exemplaires



LES CC RIGIDES
DÉLAI 4 SEMAINES
DÉPART APRÈS BAT

MIDI CC RIGIDE
MIDI LÉGER SOUPLE

FORMAT 430 x 310 mm
DIMENSIONS DU REPIQUAGE : 320 x 45 mm
à partir de 100 exemplaires pour les cc rigides
et 50 ex. pour les légers souples



LES LÉGERS
SOUPLES
DÉLAI 1 SEMAINE
DÉPART APRÈS BAT

MINI CC RIGIDE
MINI LÉGER SOUPLE

FORMAT 290 x 210 mm
DIMENSIONS DU REPIQUAGE : 210 x 30 mm
à partir de 100 exemplaires pour les cc rigides
et 50 ex. pour les légers souples

MICRO LÉGER SOUPLE

FORMAT 210 x 150 mm
DIMENSIONS DU REPIQUAGE : 155 x 25 mm
à partir de 50 exemplaires

PERSONNALISEZ
AVEC VOS PHOTOS VOIR P113 TARIF T62

BARNABÉ - TARIF T23



OPTION
PELLICULAGE
BRILLANT POUR TOUS
CES MODÈLES

- phases lunaires
- congés scolaires
- compte et décompte journalier sauf sur MINI et MICRO
- trou de suspension sauf MICRO

4 FORMATS ET 2 QUALITÉS AU CHOIX

77

570 MM

STANDARD CC CONTRECOLLÉ
1330g / m²
poids: 320g

STANDARD LÉGER
400g / m²
poids: 90g

410 MM

430 MM

MIDI CC CONTRECOLLÉ
1090g / m²
poids: 185g

MIDI LÉGER
400g / m²
poids: 40g

310 MM

290 MM

MINI CC CONTRECOLLÉ
1030g / m²
poids: 80g

MINI LÉGER
400g / m²
poids: 19g

210 MM

210 MM

MICRO LÉGER
400g / m²
poids: 8g

150 MM



FABRICATION FRANÇAISE



BANCAIRES CC CONTRECOLLÉS ET LÉGERS

PAPIER
ECRITURE
SATIMAT

AUCUNE
RUPTURE
DE STOCK

100%
CRÉATION
À PARTIR DE
100 EX.

4 FORMATS ET 2 QUALITÉS AU CHOIX

STANDARD CC RIGIDE STANDARD LÉGER SOUPLE

FORMAT 570 x 410 mm
DIMENSIONS DU REPIQUAGE AYMERIC : 375 x 70 mm
DIMENSIONS DU REPIQUAGE NATURE : 440 x 70 mm
à partir de 50 exemplaires



LES CC RIGIDES
DÉLAI 4 SEMAINES
DÉPART APRÈS BAT

MIDI CC RIGIDE MIDI LÉGER SOUPLE

FORMAT 430 x 310 mm
DIMENSIONS DU REPIQUAGE AYMERIC : 280 x 50 mm
DIMENSIONS DU REPIQUAGE NATURE : 330 x 50 mm
à partir de 100 exemplaires pour les cc rigides
et 50 ex. pour les légers souples



LES LÉGERS
SOUPLES
DÉLAI 1 SEMAINE
DÉPART APRÈS BAT

MINI CC RIGIDE MINI LÉGER SOUPLE

FORMAT 290 x 210 mm
DIMENSIONS DU REPIQUAGE AYMERIC : 185 x 35 mm
DIMENSIONS DU REPIQUAGE NATURE : 220 x 35 mm
à partir de 100 exemplaires pour les cc rigides
et 50 ex. pour les légers souples

MICRO LÉGER SOUPLE

FORMAT 210 x 150 mm
DIMENSIONS DU REPIQUAGE AYMERIC : 135 x 25 mm
DIMENSIONS DU REPIQUAGE NATURE : 160 x 25 mm
à partir de 50 exemplaires

OPTION
PELLICULAGE
BRILLANT POUR TOUS
CES MODÈLES

- phases lunaires
- congés scolaires
- compte et décompte journalier sauf sur MINI et MICRO
- trou de suspension sauf MICRO

AYMERIC - TARIF T23

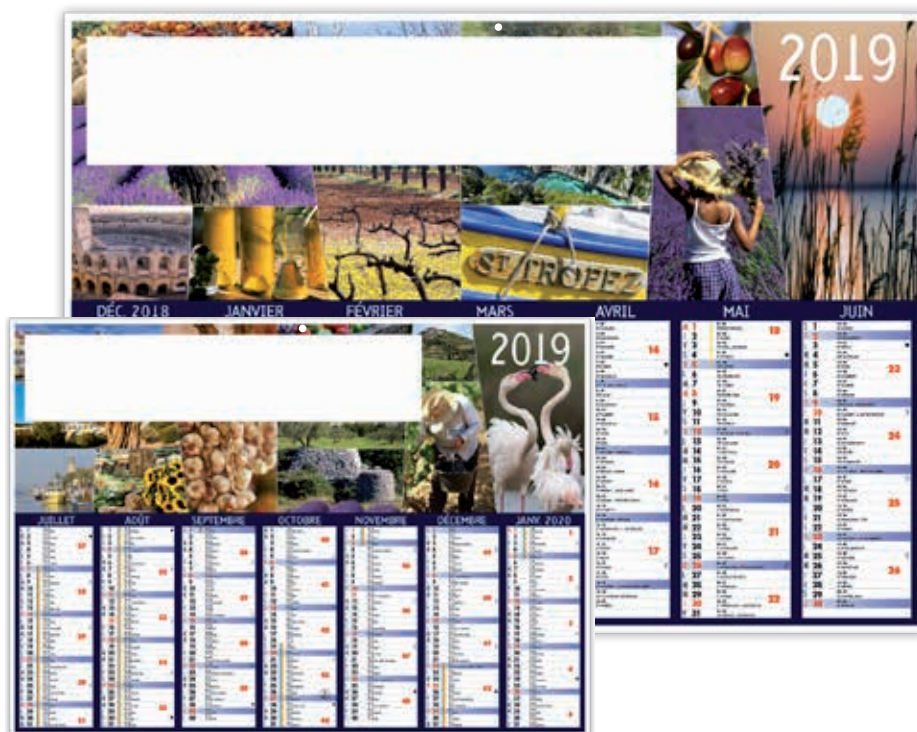

NATURE - TARIF T23



570 MM

STANDARD CC CONTRECOLLÉ
1330g / m²
poids 320g

STANDARD LÉGER
400g / m²
poids 90g

410 MM

430 MM

MIDI CC CONTRECOLLÉ
1090g / m²
poids 185g

MIDI LÉGER
400g / m²
poids 40g

310 MM

290 MM

MINI CC CONTRECOLLÉ
1030g / m²
poids 80g

MINI LÉGER
400g / m²
poids 19g

210 MM

210 MM

MICRO LÉGER
400g / m²
poids 8g

150 MM

100%
CRÉATION
À PARTIR DE
100 EX.

AUCUNE
RUPTURE
DE STOCK

PAPIER
ÉCRITURE
SATIMAT

BANCAIRES CC CONTRECOLLÉS ET LÉGERS



GYROPHARE - TARIF T23

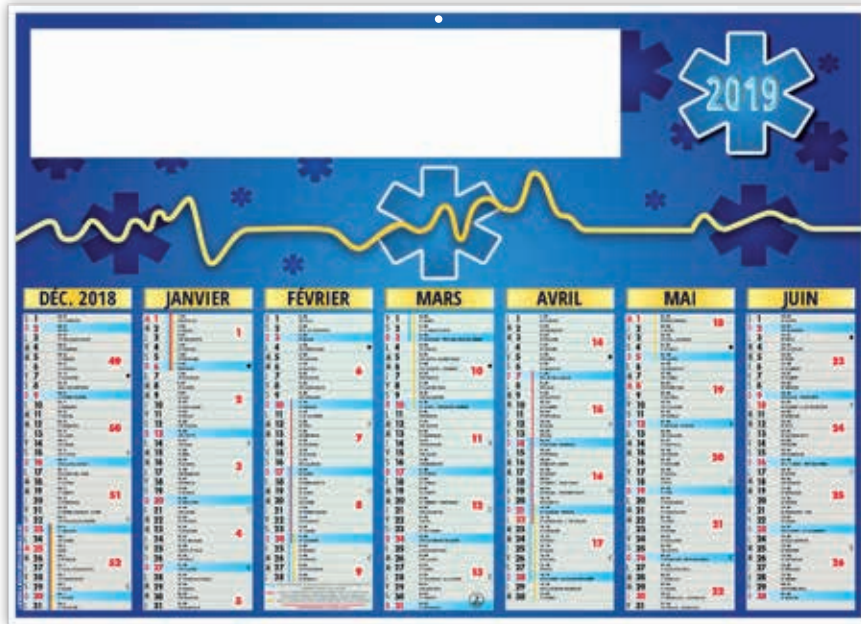

4 FORMATS ET 2 QUALITÉS AU CHOIX

STANDARD CC RIGIDE STANDARD LÉGER SOUPLE

FORMAT 570 x 410 mm

DIMENSIONS DU REPIQUAGE GYROPHARE : 375 x 70 mm

DIMENSIONS DU REPIQUAGE MATTHIEU : 540 x 60 mm

à partir de 50 exemplaires



LES CC RIGIDES
DÉLAI 4 SEMAINES
DÉPART APRÈS BAT

MIDI CC RIGIDE MIDI LÉGER SOUPLE

FORMAT 430 x 310 mm

DIMENSIONS DU REPIQUAGE GYROPHARE : 280 x 50 mm

DIMENSIONS DU REPIQUAGE MATTHIEU : 405 x 45 mm

à partir de 100 exemplaires pour les cc rigides
et 50 ex. pour les légers souples



LES LÉGERS
SOUPLES
DÉLAI 1 SEMAINE
DÉPART APRÈS BAT

MINI CC RIGIDE MINI LÉGER SOUPLE

FORMAT 290 x 210 mm

DIMENSIONS DU REPIQUAGE GYROPHARE : 185 x 35 mm

DIMENSIONS DU REPIQUAGE MATTHIEU : 270 x 30 mm

à partir de 100 exemplaires pour les cc rigides
et 50 ex. pour les légers souples

MATTHIEU - TARIF T23



MICRO LÉGER SOUPLE

FORMAT 210 x 150 mm

DIMENSIONS DU REPIQUAGE GYROPHARE : 135 x 25 mm

DIMENSIONS DU REPIQUAGE MATTHIEU : 195 x 20 mm

à partir de 50 exemplaires

OPTION
PELLICULAGE
BRILLANT POUR TOUS
CES MODÈLES

- phases lunaires
- congés scolaires
- compte et décompte journalier
sauf sur MINI et MICRO
- trou de suspension sauf MICRO

4 FORMATS ET 2 QUALITÉS AU CHOIX

79

570 MM

STANDARD CC CONTRECOLLÉ
1330g / m²
poids: 320g

STANDARD LÉGER
400g / m²
poids: 90g

430 MM

MIDI CC CONTRECOLLÉ
1090g / m²
poids: 185g

MIDI LÉGER
400g / m²
poids: 40g

290 MM

MINI CC CONTRECOLLÉ
1030g / m²
poids: 80g

MINI LÉGER
400g / m²
poids: 19g

210 MM

MICRO LÉGER
400g / m²
poids: 8g



FABRICATION FRANÇAISE



BANCAIRES CC CONTRECOLLÉS ET LÉGERS

PAPIER
ECRITURE
SATIMAT

AUCUNE
RUPTURE
DE STOCK

100%
CRÉATION
À PARTIR DE
100 EX.

4 FORMATS ET 2 QUALITÉS AU CHOIX

STANDARD CC RIGIDE STANDARD LÉGER SOUPLE

FORMAT 570 x 410 mm
DIMENSIONS DU REPIQUAGE : 375 x 70 mm
à partir de 50 exemplaires



LES CC RIGIDES
DÉLAI 4 SEMAINES
DÉPART APRÈS BAT

MIDI CC RIGIDE MIDI LÉGER SOUPLE

FORMAT 430 x 310 mm
DIMENSIONS DU REPIQUAGE : 280 x 50 mm
à partir de 100 exemplaires pour les cc rigides
et 50 ex. pour les légers souples



LES LÉGERS
SOUPLES
DÉLAI 1 SEMAINE
DÉPART APRÈS BAT

MINI CC RIGIDE MINI LÉGER SOUPLE

FORMAT 290 x 210 mm
DIMENSIONS DU REPIQUAGE : 185 x 35 mm
à partir de 100 exemplaires pour les cc rigides
et 50 ex. pour les légers souples

MICRO LÉGER SOUPLE

FORMAT 210 x 150 mm
DIMENSIONS DU REPIQUAGE : 135 x 25 mm
à partir de 50 exemplaires

OPTION
PELLICULAGE
BRILLANT POUR TOUS
CES MODÈLES

- phases lunaires
- congés scolaires
- compte et décompte journalier
sauf sur MINI et MICRO
- trou de suspension sauf MICRO

INDUSTRIE - TARIF T23



EXOTIC - TARIF T23



4 FORMATS ET 2 QUALITÉS AU CHOIX



FABRICATION FRANÇAISE

570 MM

STANDARD CC CONTRECOLLÉ
1330g / m²
poids 320g

STANDARD LÉGER
400g / m²
poids 90g

410 MM

430 MM

MIDI CC CONTRECOLLÉ
1090g / m²
poids 185g

MIDI LÉGER
400g / m²
poids 40g

310 MM

290 MM

MINI CC CONTRECOLLÉ
1030g / m²
poids 80g

MINI LÉGER
400g / m²
poids 19g

210 MM

210 MM

MICRO LÉGER
400g / m²
poids 8g

150 MM

100%
CRÉATION
À PARTIR DE
100 EX.

AUCUNE
RUPTURE
DE STOCK

PAPIER
ÉCRITURE
SATIMAT

BANCAIRES CC CONTRECOLLÉS ET LÉGERS



AGRICULTURE - TARIF T23

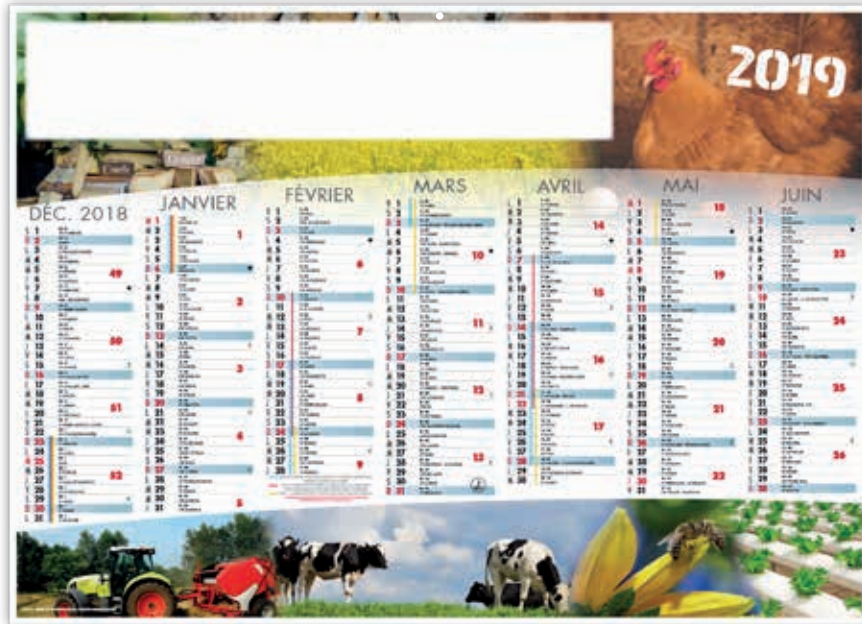

4 FORMATS ET 2 QUALITÉS AU CHOIX

STANDARD CC RIGIDE STANDARD LÉGER SOUPLE

FORMAT 570 x 410 mm
DIMENSIONS DU REPIQUAGE : 375 x 70 mm
à partir de 50 exemplaires



LES CC RIGIDES
DÉLAI 4 SEMAINES
DÉPART APRÈS BAT

MIDI CC RIGIDE MIDI LÉGER SOUPLE

FORMAT 430 x 310 mm
DIMENSIONS DU REPIQUAGE : 280 x 50 mm
à partir de 100 exemplaires pour les cc rigides
et 50 ex. pour les légers souples



LES LÉGERS
SOUPLES
DÉLAI 1 SEMAINE
DÉPART APRÈS BAT

MINI CC RIGIDE MINI LÉGER SOUPLE

FORMAT 290 x 210 mm
DIMENSIONS DU REPIQUAGE : 185 x 35 mm
à partir de 100 exemplaires pour les cc rigides
et 50 ex. pour les légers souples

MICRO LÉGER SOUPLE

FORMAT 210 x 150 mm
DIMENSIONS DU REPIQUAGE : 135 x 25 mm
à partir de 50 exemplaires

DURABLE - TARIF T23



OPTION
PELLICULAGE
BRILLANT POUR TOUS
CES MODÈLES

- phases lunaires
- congés scolaires
- compte et décompte journalier
sauf sur MINI et MICRO
- trou de suspension sauf MICRO

4 FORMATS ET 2 QUALITÉS AU CHOIX

81

410 MM

570 MM

STANDARD CC CONTRECOLLÉ
1330g / m²
poids: 320g

STANDARD LÉGER
400g / m²
poids: 90g

310 MM

430 MM

MIDI CC CONTRECOLLÉ
1090g / m²
poids: 185g

MIDI LÉGER
400g / m²
poids: 40g

210 MM

290 MM

MINI CC CONTRECOLLÉ
1030g / m²
poids: 80g

MINI LÉGER
400g / m²
poids: 19g

150 MM

210 MM

MICRO LÉGER
400g / m²
poids: 8g





BANCAIRES CC CONTRECOLLÉS ET LÉGERS

PAPIER
ÉCRITURE
SATIMAT

AUCUNE
RUPTURE
DE STOCK

100%
CRÉATION
À PARTIR DE
100 EX.

4 FORMATS ET 2 QUALITÉS AU CHOIX

STANDARD CC RIGIDE STANDARD LÉGER SOUPLE

FORMAT 570 x 410 mm
DIMENSIONS DU REPIQUAGE FÉLIN : 540 x 60 mm
DIMENSIONS DU REPIQUAGE BRETAGNE : 550 x 70 mm
à partir de 50 exemplaires



LES CC RIGIDES
DÉLAI 4 SEMAINES
DÉPART APRÈS BAT

MIDI CC RIGIDE MIDI LÉGER SOUPLE

FORMAT 430 x 310 mm
DIMENSIONS DU REPIQUAGE FÉLIN : 405 x 45 mm
DIMENSIONS DU REPIQUAGE BRETAGNE : 410 x 50 mm
à partir de 100 exemplaires pour les cc rigides
et 50 ex. pour les légers souples



LES LÉGERS
SOUPLES
DÉLAI 1 SEMAINE
DÉPART APRÈS BAT

MINI CC RIGIDE MINI LÉGER SOUPLE

FORMAT 290 x 210 mm
DIMENSIONS DU REPIQUAGE FÉLIN : 270 x 30 mm
DIMENSIONS DU REPIQUAGE BRETAGNE : 275 x 35 mm
à partir de 100 exemplaires pour les cc rigides
et 50 ex. pour les légers souples

MICRO LÉGER SOUPLE

FORMAT 210 x 150 mm
DIMENSIONS DU REPIQUAGE FÉLIN : 195 x 20 mm
DIMENSIONS DU REPIQUAGE BRETAGNE : 200 x 25 mm
à partir de 50 exemplaires

OPTION
PELLICULAGE
BRILLANT POUR TOUS
CES MODÈLES

- phases lunaires
- congés scolaires
- compte et décompte journalier
sauf sur MINI et MICRO
- trou de suspension sauf MICRO

FÉLIN - TARIF T24



VERNIS BRILLANT
SUR TOUTE LA SURFACE
POUR FÉLIN

BRETAGNE - TARIF T23



570 MM

STANDARD CC CONTRECOLLÉ
1330g / m²
poids 320g

STANDARD LÉGER
400g / m²
poids 90g

410 MM

430 MM

MIDI CC CONTRECOLLÉ
1090g / m²
poids 185g

MIDI LÉGER
400g / m²
poids 40g

310 MM

290 MM

MINI CC CONTRECOLLÉ
1030g / m²
poids 80g

MINI LÉGER
400g / m²
poids 19g

210 MM

210 MM

MICRO LÉGER
400g / m²
poids 8g

150 MM

100%
CRÉATION
À PARTIR DE
100 EX.

AUCUNE
RUPTURE
DE STOCK

PAPIER
ÉCRITURE
SATIMAT

BANCAIRES CC CONTRECOLLÉS ET LÉGERS



JOHN - TARIF T23



4 FORMATS ET 2 QUALITÉS AU CHOIX

STANDARD CC RIGIDE STANDARD LÉGER SOUPLE

FORMAT 570 x 410 mm
DIMENSIONS DU REPIQUAGE : 550 x 70 mm
à partir de 50 exemplaires



LES CC RIGIDES
DÉLAI 4 SEMAINES
DÉPART APRÈS BAT

MIDI CC RIGIDE MIDI LÉGER SOUPLE

FORMAT 430 x 310 mm
DIMENSIONS DU REPIQUAGE : 410 x 50 mm
à partir de 100 exemplaires pour les cc rigides
et 50 ex. pour les légers souples



LES LÉGERS
SOUPLES
DÉLAI 1 SEMAINE
DÉPART APRÈS BAT

MINI CC RIGIDE MINI LÉGER SOUPLE

FORMAT 290 x 210 mm
DIMENSIONS DU REPIQUAGE : 275 x 35 mm
à partir de 100 exemplaires pour les cc rigides
et 50 ex. pour les légers souples

MICRO LÉGER SOUPLE

FORMAT 210 x 150 mm
DIMENSIONS DU REPIQUAGE : 200 x 25 mm
à partir de 50 exemplaires

OPTION PELLICULAGE
BRILLANT POUR TOUS CES MODÈLES

PALMIER - TARIF T23



PERSONNALISEZ
AVEC VOS PHOTOS VOIR
P111 TARIF T62

- phases lunaires
- congés scolaires
- compte et décompte journalier
sauf sur MINI et MICRO
- trou de suspension sauf MICRO

4 FORMATS ET 2 QUALITÉS AU CHOIX

83

410 MM

570 MM

STANDARD CC CONTRECOLLÉ
1330g / m²
poids 320g

STANDARD LÉGER
400g / m²
poids 90g

310 MM

430 MM

MIDI CC CONTRECOLLÉ
1090g / m²
poids 185g

MIDI LÉGER
400g / m²
poids 40g

210 MM

290 MM

MINI CC CONTRECOLLÉ
1030g / m²
poids 80g

MINI LÉGER
400g / m²
poids 19g

150 MM

210 MM

MICRO LÉGER
400g / m²
poids 8g



FABRICATION FRANÇAISE



BANCAIRES CC CONTRECOLLÉS ET LÉGERS

PAPIER
ECRITURE
SATIMAT

AUCUNE
RUPTURE
DE STOCK

100%
CRÉATION
À PARTIR DE
100 EX.

4 FORMATS ET 2 QUALITÉS AU CHOIX

STANDARD CC RIGIDE

FORMAT 570 x 410 mm
DIMENSIONS DU REPIQUAGE : 375 x 70 mm
verniss sélectif brillant sur photos et repiquage
à partir de 50 exemplaires



LES CC RIGIDES
DÉLAI 6 SEMAINES
DÉPART APRÈS BAT

MIDI CC RIGIDE MIDI LÉGER SOUPLE

FORMAT 430 x 310 mm
DIMENSIONS DU REPIQUAGE : 280 x 50 mm
verniss brillant total
à partir de 100 exemplaires pour les cc rigides
et 50 ex. pour les légers souples



LES LÉGERS
SOUPLES
DÉLAI 1 SEMAINE
DÉPART APRÈS BAT

MINI CC RIGIDE MINI LÉGER SOUPLE

FORMAT 290 x 210 mm
DIMENSIONS DU REPIQUAGE : 190 x 35 mm
verniss brillant total
à partir de 100 exemplaires pour les cc rigides
et 50 ex. pour les légers souples

MICRO LÉGER SOUPLE

FORMAT 210 x 150 mm
DIMENSIONS DU REPIQUAGE : 140 x 25 mm
verniss brillant total
à partir de 50 exemplaires

PERSONNALISEZ
AVEC VOS PHOTOS VOIR
P111 TARIF T62

- phases lunaires
- congés scolaires
- compte et décompte journalier sauf sur MINI et MICRO
- trou de suspension sauf MICRO

CAMÉLÉON - TARIF T26

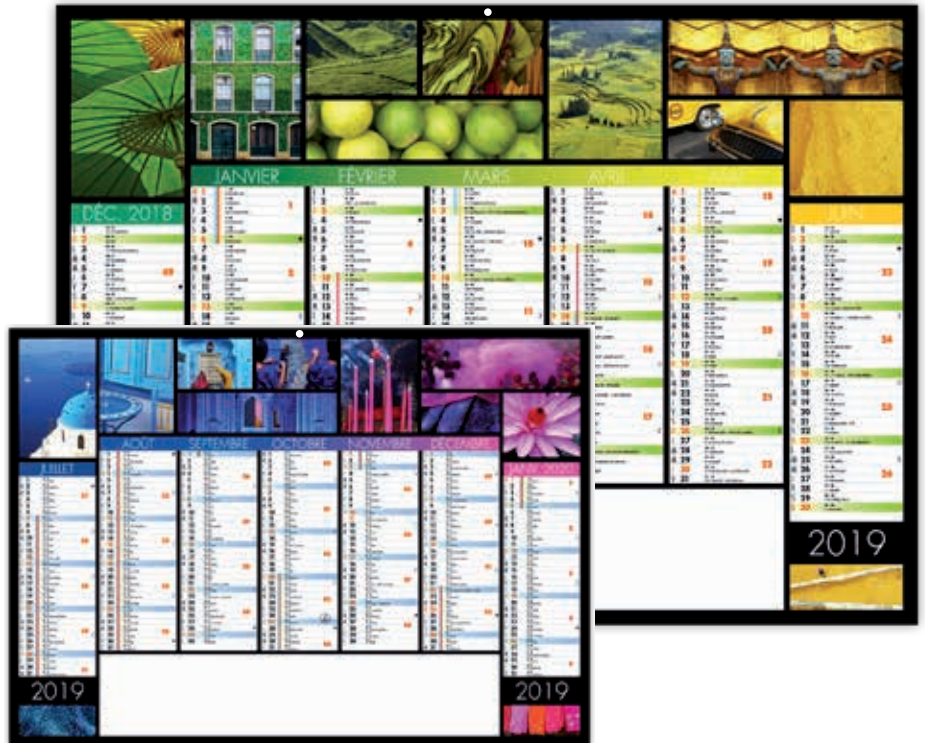

VERNIS SÉLECTIF
SUR LES PHOTOS ET LE REPIQUAGE
UNIQUEMENT POUR
LES MODÈLES STANDARDS CC RIGIDES

JEANNE - TARIF T26



570 MM

STANDARD CC CONTRECOLLÉ
1330g / m²
poids 320g

410 MM

430 MM

MIDI CC CONTRECOLLÉ
1090g / m²
poids 185g

310 MM

MIDI LÉGER
400g / m²
poids 40g

290 MM

MINI CC CONTRECOLLÉ
1030g / m²
poids 80g

210 MM

MINI LÉGER
400g / m²
poids 19g

210 MM

MICRO LÉGER
400g / m²
poids 8g

150 MM

100%
CRÉATION
À PARTIR DE
100 EX.

AUCUNE
RUPTURE
DE STOCK

PAPIER
ÉCRITURE
SATIMAT

BANCAIRES CC CONTRECOLLÉS ET LÉGERS

DOS BANCAIRES



ODILON BLEU - TARIF T25

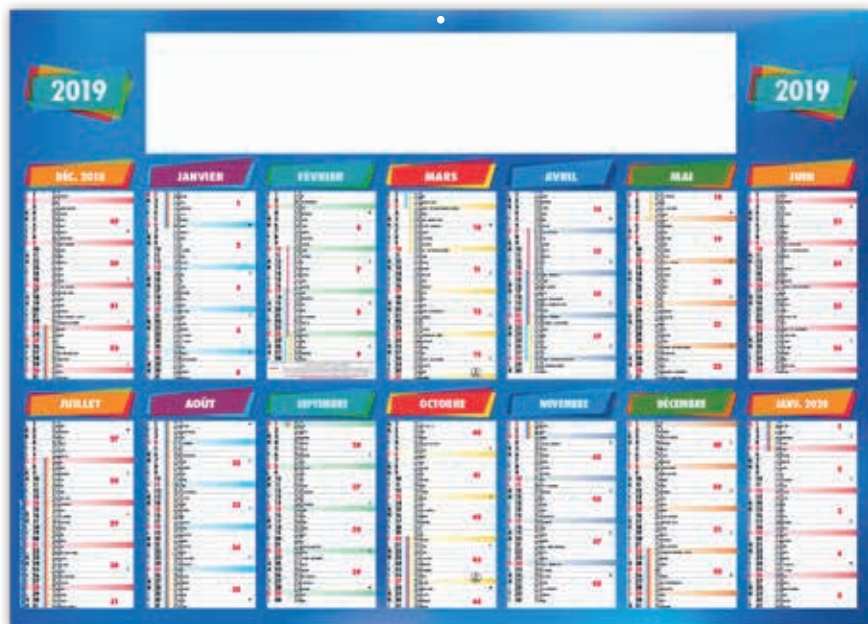

2 FORMATS ET 2 QUALITÉS AU CHOIX



LES CC RIGIDES
DÉLAI 4 SEMAINES
DÉPART APRÈS BAT

STANDARD CC RIGIDE
STANDARD LÉGER SOUPLE

FORMAT 570 x 410 mm
DIMENSIONS DU REPIQUAGE : 380 x 70 mm
dos cartes au choix
à partir de 50 exemplaires



LES LÉGERS
SOUPLES
DÉLAI 1 SEMAINE
DÉPART APRÈS BAT

MIDI CC RIGIDE
MIDI LÉGER SOUPLE

FORMAT 430 x 310 mm
DIMENSIONS DU REPIQUAGE : 285 x 50 mm
dos cartes au choix
à partir de 100 exemplaires pour les cc rigides
et 50 ex. pour les légers souples

OPTION PELLICULAGE
BRILLANT POUR TOUS CES MODÈLES

ODILON BLANC - TARIF T25



DOS CARTE ROUTIÈRE DÉPARTEMENTALE



DOS CARTE ROUTIÈRE RÉGIONALE



- phases lunaires
- congés scolaires
- compte et décompte journalier
- trou de suspension

2 FORMATS ET 2 QUALITÉS AU CHOIX

570 MM

STANDARD CC CONTRECOLLÉ
1330g / m²
poids 320g

410 MM

STANDARD LÉGER
400g / m²
poids 90g

430 MM

MIDI CC CONTRECOLLÉ
1090g / m²
poids 185g

310 MM

MIDI LÉGER
400g / m²
poids 40g





VERSOS POUR CC CONTRECOLLÉS ET LÉGERS

6 VERSOS AU CHOIX

PAPIER
ECRITURE
SATIMAT

AUCUNE
RUPTURE
DE STOCK

100%
CRÉATION
À PARTIR DE
100 EX.

VERSO FRANCE DÉPARTEMENTALE



VERSO FRANCE RÉGIONALE



VERSO EUROPE



6 VERSOS AU CHOIX POUR LES MARIANNES

VERSO ÉCOGESTES



VERSO GESTES D'URGENCE



VERSO VOYAGES



FABRICATION FRANÇAISE

570 MM

STANDARD CC CONTRECOLLÉ
1330g / m²
poids 320g

STANDARD LÉGER
400g / m²
poids 90g

410 MM

430 MM

MIDI CC CONTRECOLLÉ
1090g / m²
poids 185g

MIDI LÉGER
400g / m²
poids 40g

310 MM

100%
CRÉATION
À PARTIR DE
100 EX.

AUCUNE
RUPTURE
DE STOCK

PAPIER
ÉCRITURE
SATIMAT

BANCAIRES CC CONTRECOLLÉS ET LÉGERS



MARIANNE COULEURS - TARIF T25



MARIANNE ROUGE - TARIF T25



2 FORMATS ET 2 QUALITÉS AU CHOIX



LES CC RIGIDES
DÉLAI 4 SEMAINES
DÉPART APRÈS BAT

STANDARD CC RIGIDE STANDARD LÉGER SOUPLE

FORMAT 410 x 570 mm
DIMENSIONS DU REPIQUAGE : 380 x 70 mm
versus cartes au choix
à partir de 50 exemplaires



LES LÉGERS
SOUPLES
DÉLAI 1 SEMAINE
DÉPART APRÈS BAT

MIDI CC RIGIDE MIDI LÉGER SOUPLE

FORMAT 310 x 430 mm
DIMENSIONS DU REPIQUAGE : 285 x 50 mm
versus cartes au choix
à partir de 100 exemplaires pour les cc rigides
et 50 ex. pour les légers souples

MARIANNE VERT - TARIF T25



MARIANNE BLEU - TARIF T25



OPTION
PELLICULAGE
BRILLANT POUR TOUS
CES MODÈLES

- phases lunaires
- congés scolaires
- compte et décompte journalier
- trou de suspension

2 FORMATS ET 2 QUALITÉS AU CHOIX

410 MM

570 MM

STANDARD CC CONTRECOLLÉ
1330g / m²
poids 320g

STANDARD LÉGER
400g / m²
poids 90g

310 MM

430 MM

MIDI CC CONTRECOLLÉ
1090g / m²
poids 185g

MIDI LÉGER
400g / m²
poids 40g





BANCAIRES CC CONTRECOLLÉS ET LÉGERS

RÉGIONAUX - SÉRIE LIMITÉE - PHOTOS EXCLUSIVES

PAPIER
ÉCRITURE
SATIMAT

AUCUNE
RUPTURE
DE STOCK

100%
CRÉATION
À PARTIR DE
100 EX.

4 FORMATS ET 2 QUALITÉS AU CHOIX

STANDARD CC RIGIDE STANDARD LÉGER SOUPLE

FORMAT 570 x 410 mm
DIMENSIONS DU REPIQUAGE : 540 x 70 mm
à partir de 50 exemplaires



LES CC RIGIDES
DÉLAI 4 SEMAINES
DÉPART APRÈS BAT

MIDI CC RIGIDE MIDI LÉGER SOUPLE

FORMAT 430 x 310 mm
DIMENSIONS DU REPIQUAGE : 410 x 50 mm
à partir de 100 exemplaires pour les cc rigides
et 50 ex. pour les légers souples



LES LÉGERS
SOUPLES
DÉLAI 1 SEMAINE
DÉPART APRÈS BAT

MINI CC RIGIDE MINI LÉGER SOUPLE

FORMAT 290 x 210 mm
DIMENSIONS DU REPIQUAGE : 270 x 35 mm
à partir de 100 exemplaires pour les cc rigides
et 50 ex. pour les légers souples

MICRO LÉGER SOUPLE

FORMAT 210 x 150 mm
DIMENSIONS DU REPIQUAGE : 200 x 25 mm
à partir de 50 exemplaires

LIBERTÉ DE LA MER DE GLACE À MONTROC DU PLANET - TARIF T27

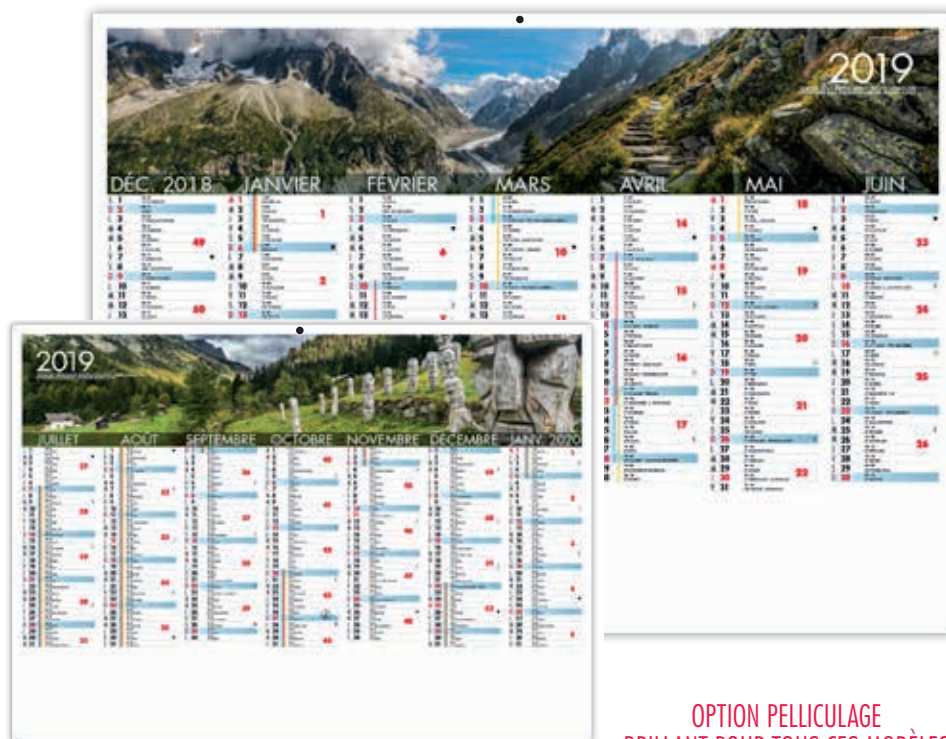

OPTION PELLICULAGE
BRILLANT POUR TOUS CES MODÈLES

LIBERTÉ DE LA POINTE DU RAZ À DOËLAN - TARIF T27



PERSONNALISEZ
AVEC VOS PHOTOS
VOIR P111 TARIF T22

- phases lunaires
- congés scolaires
- compte et décompte journalier
sauf sur MINI et MICRO
- trou de suspension sauf MICRO

4 FORMATS ET 2 QUALITÉS AU CHOIX



FABRICATION FRANÇAISE

570 MM

STANDARD CC CONTRECOLLÉ
1330g / m²
poids 320g

410 MM

STANDARD LÉGER
400g / m²
poids 90g

430 MM

MIDI CC CONTRECOLLÉ
1090g / m²
poids 185g

310 MM

MIDI LÉGER
400g / m²
poids 40g

290 MM

MINI CC CONTRECOLLÉ
1030g / m²
poids 80g

210 MM

MINI LÉGER
400g / m²
poids 19g

210 MM

MICRO LÉGER
400g / m²
poids 8g

150 MM

100%
CRÉATION
À PARTIR DE
100 EX.

AUCUNE
RUPTURE
DE STOCK

PAPIER
ÉCRITURE
SATIMAT

BANCAIRES CC CONTRECOLLÉS ET LÉGERS

RÉGIONAUX - SÉRIE LIMITÉE - PHOTOS EXCLUSIVES



LIBERTÉ DE ROQUE DE THAU À SAINTE FOY LA GRANDE - TARIF T27

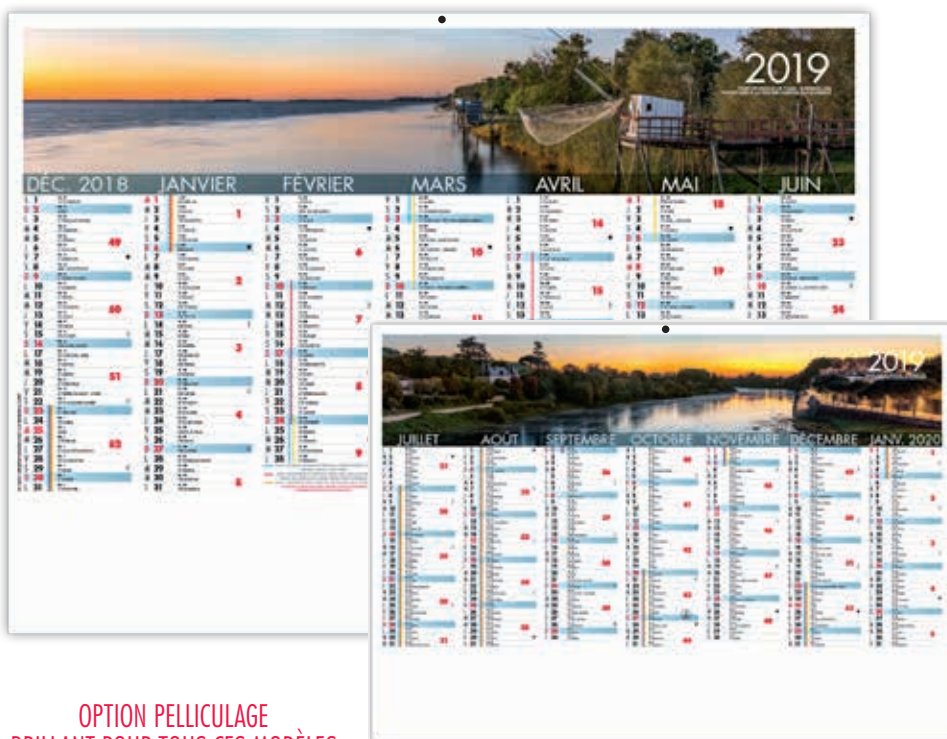

OPTION PELLICULAGE
BRILLANT POUR TOUS CES MODÈLES

4 FORMATS ET 2 QUALITÉS AU CHOIX

STANDARD CC RIGIDE STANDARD LÉGER SOUPLE

FORMAT 570 x 410 mm
DIMENSIONS DU REPIQUAGE : 540 x 70 mm
à partir de 50 exemplaires

LES CC RIGIDES
DÉLAI 4 SEMAINES
DÉPART APRÈS BAT

MIDI CC RIGIDE MIDI LÉGER SOUPLE

FORMAT 430 x 310 mm
DIMENSIONS DU REPIQUAGE : 410 x 50 mm
à partir de 100 exemplaires pour les cc rigides
et 50 ex. pour les légers souples

LES LÉGERS
SOUPLES
DÉLAI 1 SEMAINE
DÉPART APRÈS BAT

MINI CC RIGIDE MINI LÉGER SOUPLE

FORMAT 290 x 210 mm
DIMENSIONS DU REPIQUAGE : 270 x 35 mm
à partir de 100 exemplaires pour les cc rigides
et 50 ex. pour les légers souples

MICRO LÉGER SOUPLE

FORMAT 210 x 150 mm
DIMENSIONS DU REPIQUAGE : 200 x 25 mm
à partir de 50 exemplaires

LIBERTÉ DE GIEN À ORLÉANS - TARIF T27

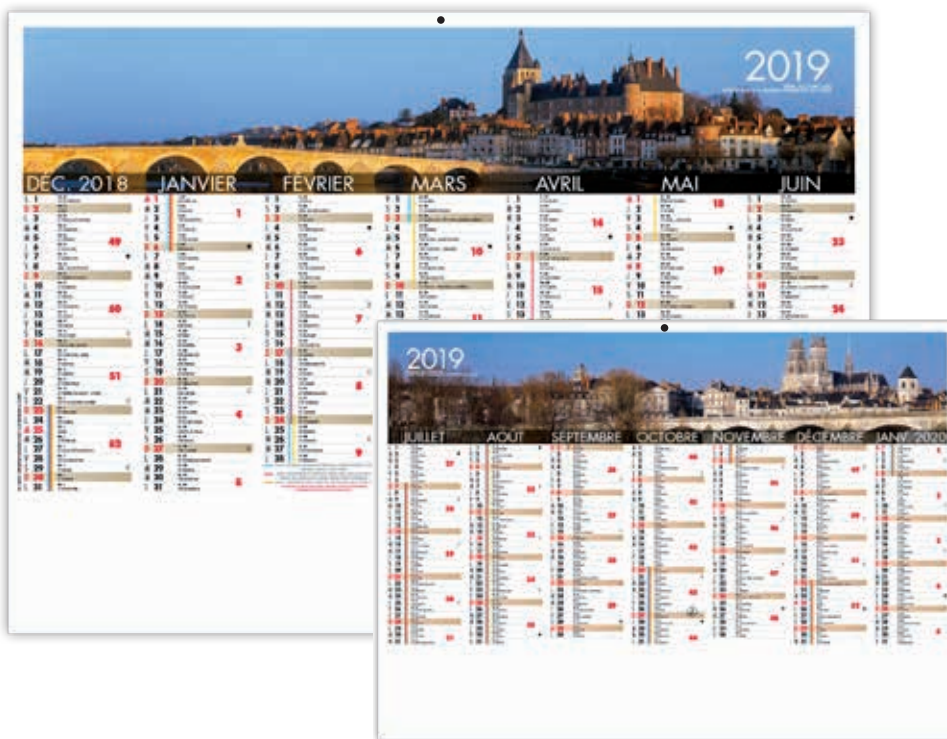

PERSONNALISEZ
AVEC VOS PHOTOS
VOIR P111 TARIF T62

- phases lunaires
- congés scolaires
- compte et décompte journalier sauf sur MINI et MICRO
- trou de suspension sauf MICRO

4 FORMATS ET 2 QUALITÉS AU CHOIX

570 MM

STANDARD CC CONTRECOLLÉ
1330g / m²
poids 320g

STANDARD LÉGER
400g / m²
poids 90g

410 MM

430 MM

MIDI CC CONTRECOLLÉ
1090g / m²
poids 185g

MIDI LÉGER
400g / m²
poids 40g

310 MM

290 MM

MINI CC CONTRECOLLÉ
1030g / m²
poids 80g

MINI LÉGER
400g / m²
poids 19g

210 MM

210 MM

MICRO LÉGER
400g / m²
poids 8g

150 MM



BANCAIRES CC CONTRECOLLÉS ET LÉGERS

RÉGIONAUX - SÉRIE LIMITÉE - PHOTOS EXCLUSIVES

PAPIER
ÉCRITURE
SATIMAT

AUCUNE
RUPTURE
DE STOCK

100%
CRÉATION
À PARTIR DE
100 EX.

4 FORMATS ET 2 QUALITÉS AU CHOIX

STANDARD CC RIGIDE STANDARD LÉGER SOUPLE

FORMAT 570 x 410 mm
DIMENSIONS DU REPIQUAGE : 540 x 70 mm
à partir de 50 exemplaires



LES CC RIGIDES
DÉLAI 4 SEMAINES
DÉPART APRÈS BAT

MIDI CC RIGIDE MIDI LÉGER SOUPLE

FORMAT 430 x 310 mm
DIMENSIONS DU REPIQUAGE : 410 x 50 mm
à partir de 100 exemplaires pour les cc rigides
et 50 ex. pour les légers souples



LES LÉGERS
SOUPLES
DÉLAI 1 SEMAINE
DÉPART APRÈS BAT

MINI CC RIGIDE MINI LÉGER SOUPLE

FORMAT 290 x 210 mm
DIMENSIONS DU REPIQUAGE : 270 x 35 mm
à partir de 100 exemplaires pour les cc rigides
et 50 ex. pour les légers souples

MICRO LÉGER SOUPLE

FORMAT 210 x 150 mm
DIMENSIONS DU REPIQUAGE : 200 x 25 mm
à partir de 50 exemplaires

PERSONNALISEZ
AVEC VOS PHOTOS
VOIR P111 TARIF T22

LIBERTÉ DE LA CONCIERGERIE AU PARC MONCEAU - TARIF T27

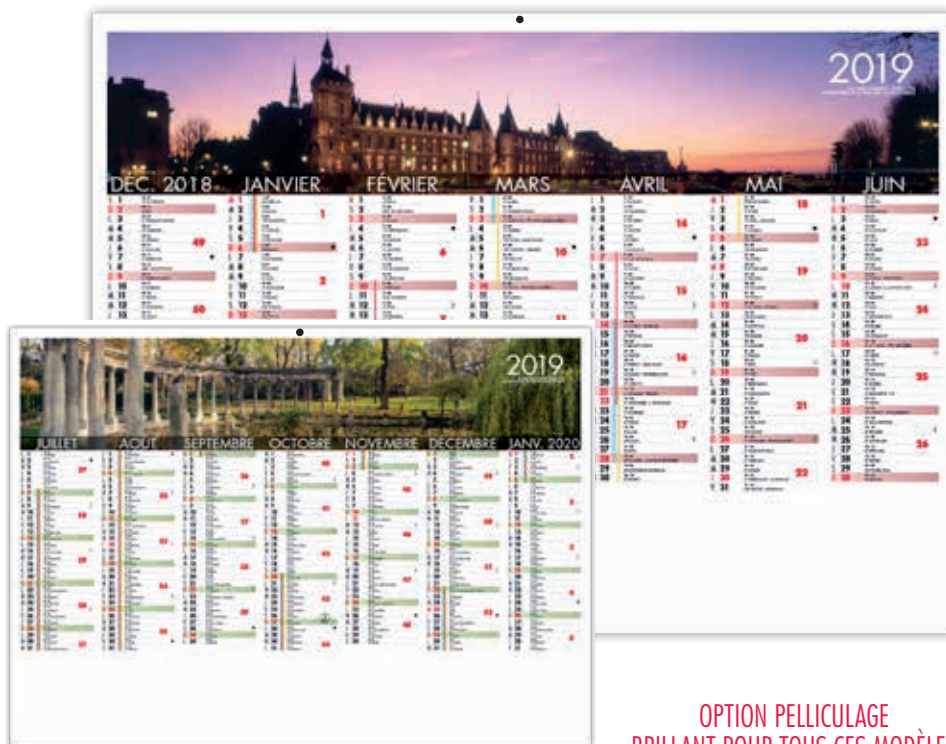

OPTION PELLICULAGE
BRILLANT POUR TOUS CES MODÈLES

LIBERTÉ DE LA CÔTE D'OR À LA SAÔNE ET LOIRE - TARIF T27



- phases lunaires
- congés scolaires
- compte et décompte journalier
sauf sur MINI et MICRO
- trou de suspension sauf MICRO



FABRICATION FRANÇAISE

570 MM

STANDARD CC CONTRECOLLÉ
1330g / m²
poids 320g

410 MM

STANDARD LÉGER
400g / m²
poids 90g

430 MM

MIDI CC CONTRECOLLÉ
1090g / m²
poids 185g

310 MM

MIDI LÉGER
400g / m²
poids 40g

290 MM

MINI CC CONTRECOLLÉ
1030g / m²
poids 80g

210 MM

MINI LÉGER
400g / m²
poids 19g

210 MM

MICRO LÉGER
400g / m²
poids 8g

150 MM



BANCAIRES CC CONTRECOLLÉS ET LÉGERS

RÉGIONAUX - SÉRIE LIMITÉE - PHOTOS EXCLUSIVES

PAPIER
ÉCRITURE
SATIMAT

AUCUNE
RUPTURE
DE STOCK

100%
CRÉATION
À PARTIR DE
100 EX.

4 FORMATS ET 2 QUALITÉS AU CHOIX

STANDARD CC RIGIDE STANDARD LÉGER SOUPLE

FORMAT 570 x 410 mm
DIMENSIONS DU REPIQUAGE : 540 x 70 mm
à partir de 50 exemplaires



LES CC RIGIDES
DÉLAI 4 SEMAINES
DÉPART APRÈS BAT

MIDI CC RIGIDE MIDI LÉGER SOUPLE

FORMAT 430 x 310 mm
DIMENSIONS DU REPIQUAGE : 410 x 50 mm
à partir de 100 exemplaires pour les cc rigides
et 50 ex. pour les légers souples



LES LÉGERS
SOUPLES
DÉLAI 1 SEMAINE
DÉPART APRÈS BAT

MINI CC RIGIDE MINI LÉGER SOUPLE

FORMAT 290 x 210 mm
DIMENSIONS DU REPIQUAGE : 270 x 35 mm
à partir de 100 exemplaires pour les cc rigides
et 50 ex. pour les légers souples

MICRO LÉGER SOUPLE

FORMAT 210 x 150 mm
DIMENSIONS DU REPIQUAGE : 200 x 25 mm
à partir de 50 exemplaires

LIBERTÉ DES GORGES DU VERDON À ENTREVENNES - TARIF T27

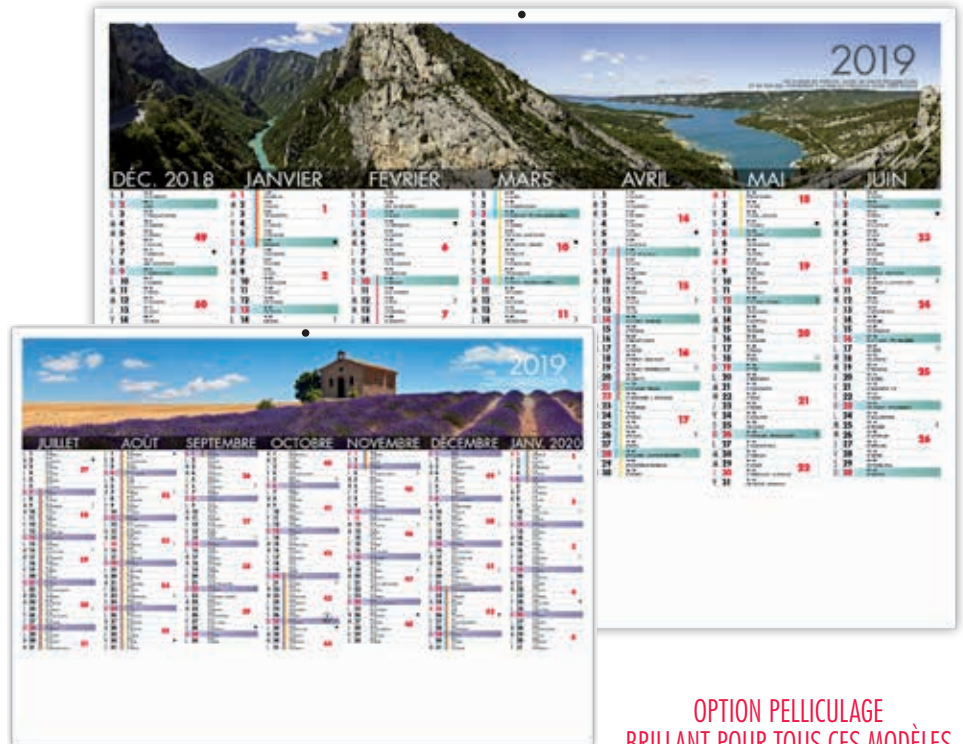

OPTION PELLICULAGE
BRILLANT POUR TOUS CES MODÈLES

LIBERTÉ DES PYRÉNÉES ATLANTIQUES AUX HAUTES PYRÉNÉES - TARIF T27

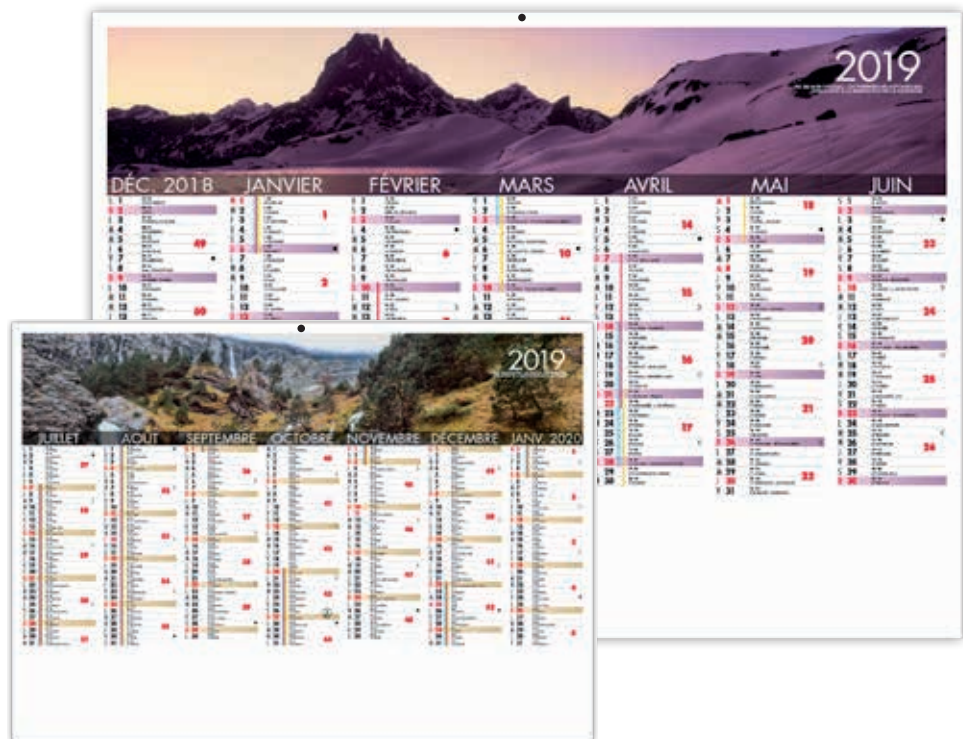

PERSONNALISEZ
AVEC VOS PHOTOS
VOIR P111 TARIF T22

- phases lunaires
- congés scolaires
- compte et décompte journalier
sauf sur MINI et MICRO
- trou de suspension sauf MICRO



FABRICATION FRANÇAISE

570 MM

STANDARD CC CONTRECOLLÉ
1330g / m²
poids 320g

410 MM

STANDARD LÉGER
400g / m²
poids 90g

430 MM

MIDI CC CONTRECOLLÉ
1090g / m²
poids 185g

310 MM

MIDI LÉGER
400g / m²
poids 40g

290 MM

MINI CC CONTRECOLLÉ
1030g / m²
poids 80g

210 MM

MINI LÉGER
400g / m²
poids 19g

210 MM

MICRO LÉGER
400g / m²
poids 8g

150 MM

100%
CRÉATION
À PARTIR DE
100 EX.

AUCUNE
RUPTURE
DE STOCK

PAPIER
ÉCRITURE
SATIMAT

BANCAIRES CC CONTRECOLLÉS ET LÉGERS

RÉGIONAUX - SÉRIE LIMITÉE - PHOTOS EXCLUSIVES

LIBERTÉ DE VEZAC À DOMME - TARIF T27

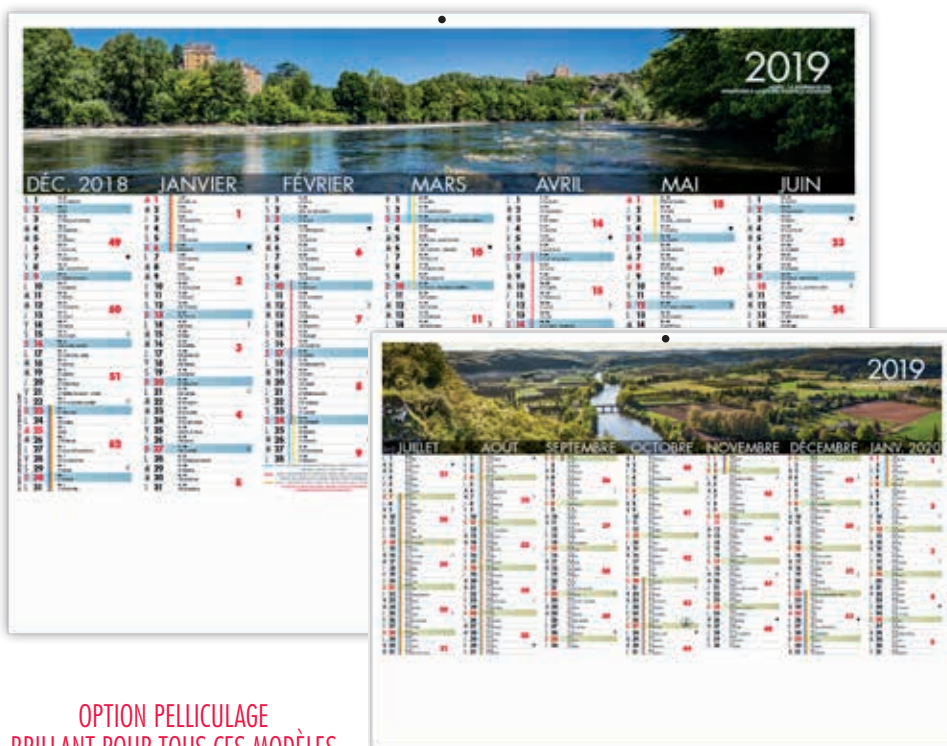

OPTION PELLICULAGE
BRILLANT POUR TOUS CES MODÈLES

LIBERTÉ DU BAS RHIN AU HAUT RHIN - TARIF T27

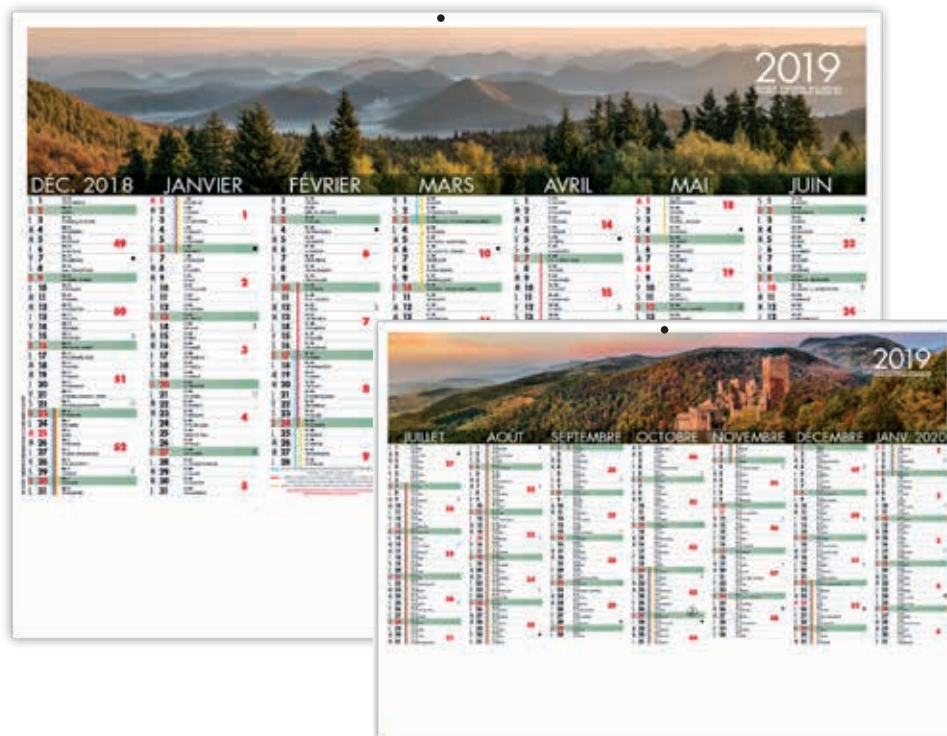

4 FORMATS ET 2 QUALITÉS AU CHOIX

STANDARD CC RIGIDE STANDARD LÉGER SOUPLE

FORMAT 570 x 410 mm
DIMENSIONS DU REPIQUAGE : 540 x 70 mm
à partir de 50 exemplaires



LES CC RIGIDES
DÉLAI 4 SEMAINES
DÉPART APRÈS BAT

MIDI CC RIGIDE MIDI LÉGER SOUPLE

FORMAT 430 x 310 mm
DIMENSIONS DU REPIQUAGE : 410 x 50 mm
à partir de 100 exemplaires pour les cc rigides
et 50 ex. pour les légers souples



LES LÉGERS
SOUPLES
DÉLAI 1 SEMAINE
DÉPART APRÈS BAT

MINI CC RIGIDE MINI LÉGER SOUPLE

FORMAT 290 x 210 mm
DIMENSIONS DU REPIQUAGE : 270 x 35 mm
à partir de 100 exemplaires pour les cc rigides
et 50 ex. pour les légers souples

MICRO LÉGER SOUPLE

FORMAT 210 x 150 mm
DIMENSIONS DU REPIQUAGE : 200 x 25 mm
à partir de 50 exemplaires

PERSONNALISEZ
AVEC VOS PHOTOS
VOIR P111 TARIF T62

- phases lunaires
- congés scolaires
- compte et décompte journalier
sauf sur MINI et MICRO
- trou de suspension

4 FORMATS ET 2 QUALITÉS AU CHOIX

93

410 MM

570 MM

STANDARD CC CONTRECOLLÉ
1330g / m²
poids: 320g

STANDARD LÉGER
400g / m²
poids: 90g

310 MM

430 MM

MIDI CC CONTRECOLLÉ
1090g / m²
poids: 185g

MIDI LÉGER
400g / m²
poids: 40g

210 MM

290 MM

MINI CC CONTRECOLLÉ
1030g / m²
poids: 80g

MINI LÉGER
400g / m²
poids: 19g

150 MM

210 MM

MICRO LÉGER
400g / m²
poids: 8g





DOS POUR CC CONTRECOLLÉS ET LÉGERS

10 DOS AU CHOIX

PAPIER
ECRITURE
SATIMAT

AUCUNE
RUPTURE
DE STOCK

100%
CRÉATION
À PARTIR DE
100 EX.

**DOS POUR
MAXI CC RIGIDE
MAXI LÉGER SOUPLE**

FORMAT 670 x 430 mm

DOS REPIQUÉS
DISPONIBLES
POUR LES CALENDRIERS
DES PAGES 96 À 110
(SAUF P. 102)

DOS VINS



DOS FRANCE RÉGIONALE



DOS FRANCE DÉPARTEMENTALE



DOS EUROPE

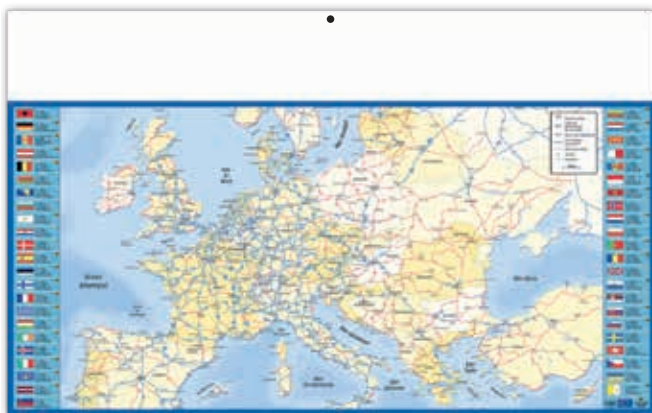

DOS MONDE POLITIQUE

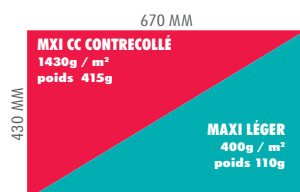
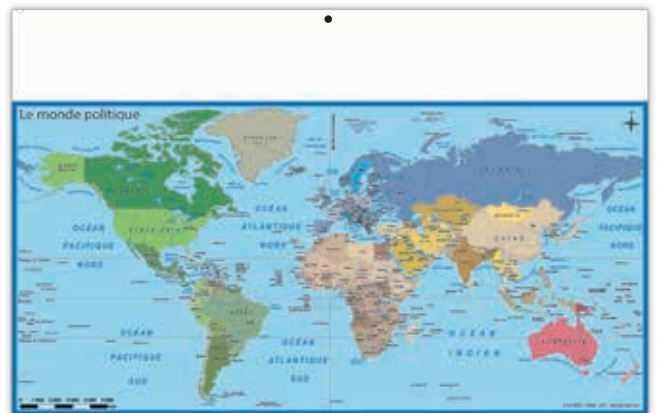



BANCAIRES CC CONTRECOLLÉS ET LÉGERS

PAPIER
ECRITURE
SATIMAT

AUCUNE
RUPTURE
DE STOCK

100%
CRÉATION
À PARTIR DE
100 EX.

3 FORMATS ET 2 QUALITÉS AU CHOIX

MAXI CC RIGIDE MAXI LÉGER SOUPLE

FORMAT 670 x 430 mm
DIMENSIONS DU REPIQUAGE : 380 x 70 mm
dos blanc ou 10 thèmes au choix
à partir de 50 exemplaires

LES CC RIGIDES
DÉLAI 4 SEMAINES
DÉPART APRÈS BAT

MEDIUM CC RIGIDE MEDIUM LÉGER SOUPLE

FORMAT 470 x 290 mm
DIMENSIONS DU REPIQUAGE : 270 x 50 mm
dos blanc uniquement
à partir de 100 exemplaires pour les cc rigides
et 50 ex. pour les légers souples

LES LÉGERS
SOUPLES
DÉLAI 1 SEMAINE
DÉPART APRÈS BAT

MINI CC RIGIDE MINI LÉGER SOUPLE

FORMAT 290 x 210 mm
DIMENSIONS DU REPIQUAGE : 210 x 35 mm
dos carte routière uniquement, non repiqué
à partir de 100 exemplaires pour les cc rigides
et 50 ex. pour les légers souples

10 DOS REPIQUÉS AU CHOIX POUR LES MAXIS CC RIGIDES OU MAXIS LÉGERS SOUPLES VOIR P. 94-95

- phases lunaires
- congés scolaires
- compte et décompte journalier sauf sur MINI
- trou de suspension

MAXIMILIEN - TARIF T28

MAXI ET MEDIUM 13 MOIS



OPTION PELLICULAGE
BRILLANT POUR TOUTS CES MODÈLES

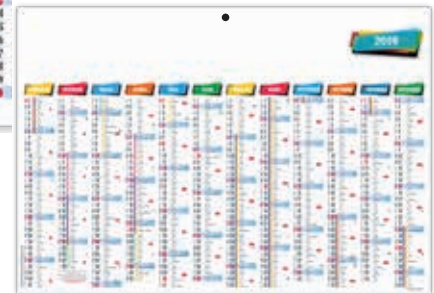

MINI 12 MOIS, DOS CARTE ROUTIÈRE NON REPIQUÉ

CASIMIR - TARIF T28

MAXI ET MEDIUM 13 MOIS



MINI 12 MOIS,
DOS CARTE ROUTIÈRE
NON REPIQUÉ

3 FORMATS ET 2 QUALITÉS AU CHOIX



670 MM

MAXI CC CONTRECOLLÉ
1430g / m²
poids 415g

430 MM

MAXI LÉGER
400g / m²
poids 110g

470 MM

MEDIUM CC CONTRECOLLÉ
1090g / m²
poids 185g

290 MM

MEDIUM LÉGER
400g / m²
poids 40g

290 MM

MINI CC CONTRECOLLÉ
1030g / m²
poids 80g

210 MM

MINI LÉGER
400g / m²
poids 19g

100%
CRÉATION
À PARTIR DE
100 EX.

AUCUNE
RUPTURE
DE STOCK

PAPIER
ÉCRITURE
SATIMAT

BANCAIRES CC CONTRECOLLÉS ET LÉGERS



BULLES - TARIF T28

MAXI ET MEDIUM 14 MOIS

3 FORMATS ET 2 QUALITÉS AU CHOIX



MINI 12 MOIS, DOS CARTE ROUTIÈRE NON REPIQUÉ

OPTION PELLICULAGE
BRILLANT POUR TOUTS CES MODÈLES



LES CC RIGIDES
DÉLAI 4 SEMAINES
DÉPART APRÈS BAT



LES LÉGERS
SOUPLES
DÉLAI 1 SEMAINE
DÉPART APRÈS BAT

MAXI CC RIGIDE
MAXI LÉGER SOUPLE

FORMAT 670 x 430 mm
DIMENSIONS DU REPIQUAGE : 545 x 70 mm
dos blanc ou 10 thèmes au choix
à partir de 50 exemplaires

MEDIUM CC RIGIDE
MEDIUM LÉGER SOUPLE

FORMAT 470 x 290 mm
DIMENSIONS DU REPIQUAGE : 380 x 50 mm
dos blanc uniquement
à partir de 100 exemplaires pour les cc rigides
et 50 ex. pour les légers souples

MINI CC RIGIDE
MINI LÉGER SOUPLE

FORMAT 290 x 210 mm
DIMENSIONS DU REPIQUAGE : 270 x 35 mm
dos carte routière uniquement non repiqué
à partir de 100 exemplaires pour les cc rigides
et 50 ex. pour les légers souples

PASTEL COMPLET OU PASTEL LIGHT - TARIF T28

sans fêtes, ni compte et décompte journalier

MAXI ET MEDIUM 14 MOIS

**10 DOS REPIQUÉS
AU CHOIX POUR
LES MAXIS CC RIGIDES
OU MAXIS LÉGERS
SOUPLES VOIR P. 94-95**



MINI 12 MOIS, DOS CARTE ROUTIÈRE NON REPIQUÉ

COMPLET

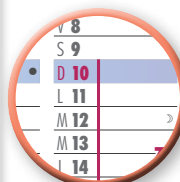
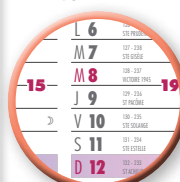

LIGHT

- phases lunaires
- congés scolaires
- compte et décompte journalier sauf sur MINI
- trou de suspension

3 FORMATS ET 2 QUALITÉS AU CHOIX

670 MM
MAXI CC CONTRECOLLÉ
1430g / m²
poids 415g

MAXI LÉGER
400g / m²
poids 110g

470 MM
MEDIUM CC CONTRECOLLÉ
1090g / m²
poids 185g

MEDIUM LÉGER
400g / m²
poids 40g

290 MM
MINI CC CONTRECOLLÉ
1030g / m²
poids 80g

MINI LÉGER
400g / m²
poids 19g





BANCAIRES CC CONTRECOLLÉS ET LÉGERS

PAPIER
ECRITURE
SATIMAT

AUCUNE
RUPTURE
DE STOCK

100%
CRÉATION
À PARTIR DE
100 EX.

2 FORMATS ET 2 QUALITÉS AU CHOIX

MAXI CC RIGIDE MAXI LÉGER SOUPLE

FORMAT 670 x 430 mm
DIMENSIONS DU REPIQUAGE :
VOYAGE : 545 x 70 mm
COULEURS DU SUD : 425 x 65 mm
dos blanc ou 10 thèmes au choix
à partir de 50 exemplaires



LES CC RIGIDES
DÉLAI 4 SEMAINES
DÉPART APRÈS BAT

MEDIUM CC RIGIDE MEDIUM LÉGER SOUPLE

FORMAT 470 x 290 mm
DIMENSIONS DU REPIQUAGE :
VOYAGE : 380 x 50 mm
COULEURS DU SUD : 295 x 45 mm
dos blanc uniquement
à partir de 100 exemplaires pour les cc rigides
et 50 ex. pour les légers souples



LES LÉGERS
SOUPLES
DÉLAI 1 SEMAINE
DÉPART APRÈS BAT

VOYAGE - TARIF T29

MAXI ET MEDIUM 13 MOIS



OPTION PELLICULAGE
BRILLANT POUR TOUS CES MODÈLES

10 DOS REPIQUÉS
AU CHOIX POUR
LES MAXIS CC RIGIDES
OU MAXIS LÉGERS SOUPLES
VOIR P. 94-95

COULEURS DU SUD - TARIF T29

MAXI ET MEDIUM 13 MOIS



- phases lunaires
- congés scolaires
- compte et décompte journalier
- trou de suspension

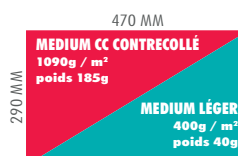
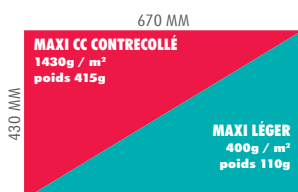

100%
CRÉATION
À PARTIR DE
100 EX.

AUCUNE
RUPTURE
DE STOCK

PAPIER
ÉCRITURE
SATIMAT

BANCAIRES CC CONTRECOLLÉS ET LÉGERS



AZALÉE - TARIF T29

MAXI ET MEDIUM 13 MOIS



2 FORMATS ET 2 QUALITÉS AU CHOIX

MAXI CC RIGIDE
MAXI LÉGER SOUPLE

FORMAT 670 x 430 mm

DIMENSIONS DU REPIQUAGE : 545 x 70 mm
dos blanc ou 10 thèmes au choix
à partir de 50 exemplaires



LES CC RIGIDES
DÉLAI 4 SEMAINES
DÉPART APRÈS BAT

MEDIUM CC RIGIDE
MEDIUM LÉGER SOUPLE

FORMAT 470 x 290 mm

DIMENSIONS DU REPIQUAGE : 380 x 50 mm
dos blanc uniquement
à partir de 100 exemplaires pour les cc rigides
et 50 ex. pour les légers souples



LES LÉGERS
SOUPLES
DÉLAI 1 SEMAINE
DÉPART APRÈS BAT

OPTION PELLICULAGE
BRILLANT POUR TOUS CES MODÈLES

PARADISIAQUE - TARIF T29

MAXI ET MEDIUM 13 MOIS

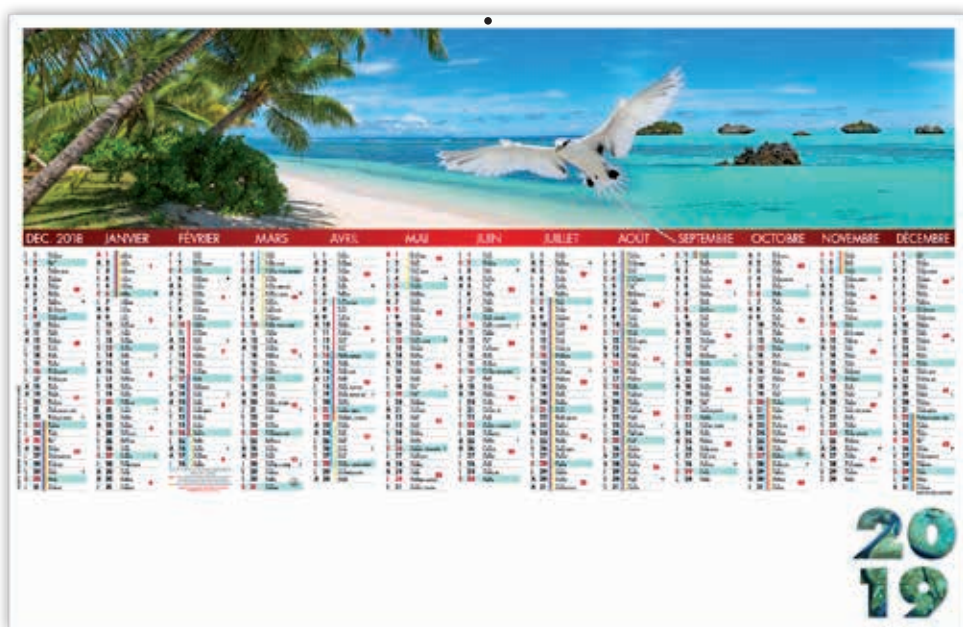

**10 DOS REPIQUÉS
AU CHOIX POUR
LES MAXIS CC RIGIDES
OU MAXIS LÉGERS SOUPLES
VOIR P. 94-95**

- phases lunaires
- congés scolaires
- compte et décompte journalier
- trou de suspension

2 FORMATS ET 2 QUALITÉS AU CHOIX

670 MM

MAXI CC CONTRECOLLÉ
1430g / m²
poids : 415g

430 MM

MAXI LÉGER
400g / m²
poids : 110g

470 MM

MEDIUM CC CONTRECOLLÉ
1090g / m²
poids : 185g

290 MM

MEDIUM LÉGER
400g / m²
poids : 40g





BANCAIRES CC CONTRECOLLÉS ET LÉGERS

PAPIER ECRITURE SATIMAT

AUCUNE RUPTURE DE STOCK

100% CRÉATION À PARTIR DE 100 EX.

2 FORMATS ET 2 QUALITÉS AU CHOIX

MAXI CC RIGIDE MAXI LÉGER SOUPLE

FORMAT 670 x 430 mm
DIMENSIONS DU REPIQUAGE : 545 x 70 mm
dos blanc ou 10 thèmes au choix
à partir de 50 exemplaires



LES CC RIGIDES
DÉLAI 4 SEMAINES
DÉPART APRÈS BAT

MEDIUM CC RIGIDE MEDIUM LÉGER SOUPLE

FORMAT 470 x 290 mm
DIMENSIONS DU REPIQUAGE : 380 x 50 mm
dos blanc uniquement
à partir de 100 exemplaires pour les cc rigides
et 50 ex. pour les légers souples



LES LÉGERS SOUPLES
DÉLAI 1 SEMAINE
DÉPART APRÈS BAT

GRAND LARGE - TARIF T29

MAXI ET MEDIUM 13 MOIS



10 DOS REPIQUÉS
AU CHOIX POUR
LES MAXIS CC RIGIDES
OU MAXIS LÉGERS SOUPLES
VOIR P. 94-95

OPTION PELLICULAGE
BRILLANT POUR TOUS CES MODÈLES

VOILE CALENDRIER CONNECTÉ - TARIF T29

MAXI ET MEDIUM 13 MOIS

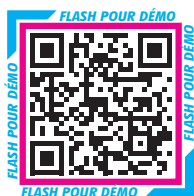

- phases lunaires
- congés scolaires
- compte et décompte journalier
- trou de suspension



670 MM

MAXI CC CONTRECOLLÉ
1430g / m²
poids: 415g

430 MM

MAXI LÉGER
400g / m²
poids: 110g

470 MM

MEDIUM CC CONTRECOLLÉ
1090g / m²
poids: 185g

290 MM

MEDIUM LÉGER
400g / m²
poids: 40g

100%
CRÉATION
À PARTIR DE
100 EX.

AUCUNE
RUPTURE
DE STOCK

PAPIER
ÉCRITURE
SATIMAT

BANCAIRES CC CONTRECOLLÉS ET LÉGERS



ZEN - TARIF T29

MAXI ET MEDIUM 13 MOIS

2 FORMATS ET 2 QUALITÉS AU CHOIX

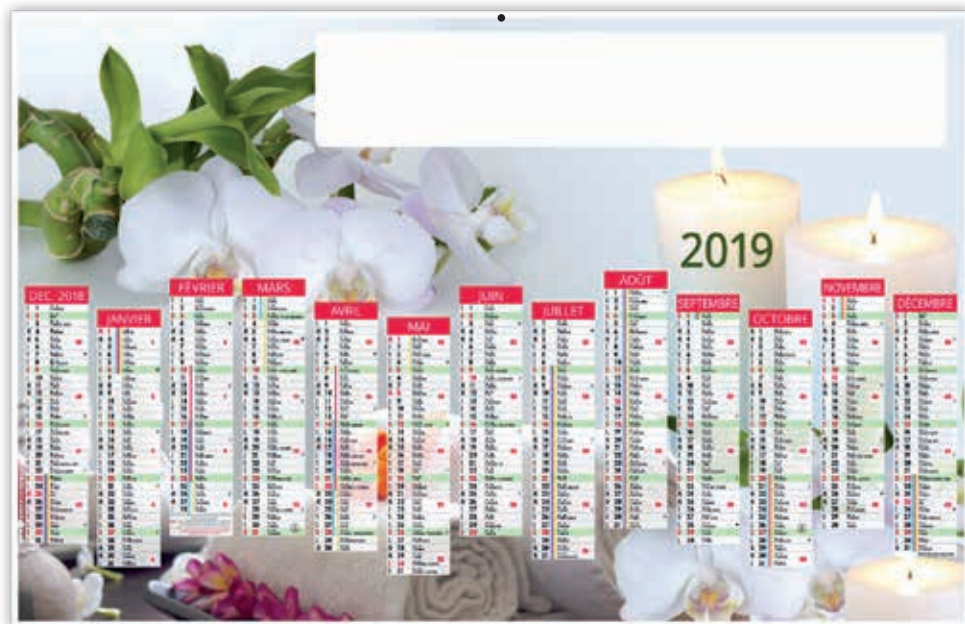

LES CC RIGIDES
DÉLAI 4 SEMAINES
DÉPART APRÈS BAT

MAXI CC RIGIDE
MAXI LÉGER SOUPLE

FORMAT 670 x 430 mm
DIMENSIONS DU REPIQUAGE : 425 x 65 mm
dos blanc ou 10 thèmes au choix
à partir de 50 exemplaires



LES LÉGERS
SOUPLES
DÉLAI 1 SEMAINE
DÉPART APRÈS BAT

MEDIUM CC RIGIDE
MEDIUM LÉGER SOUPLE

FORMAT 470 x 290 mm
DIMENSIONS DU REPIQUAGE : 295 x 45 mm
dos blanc uniquement
à partir de 100 exemplaires pour les cc rigides
et 50 ex. pour les légers souples

OPTION PELLICULAGE
BRILLANT POUR TOUS CES MODÈLES

ATLANTIQUE - TARIF T29

MAXI ET MEDIUM 13 MOIS

**10 DOS REPIQUÉS
AU CHOIX POUR
LES MAXIS CC RIGIDES
OU MAXIS LÉGERS SOUPLES
VOIR P. 94-95**

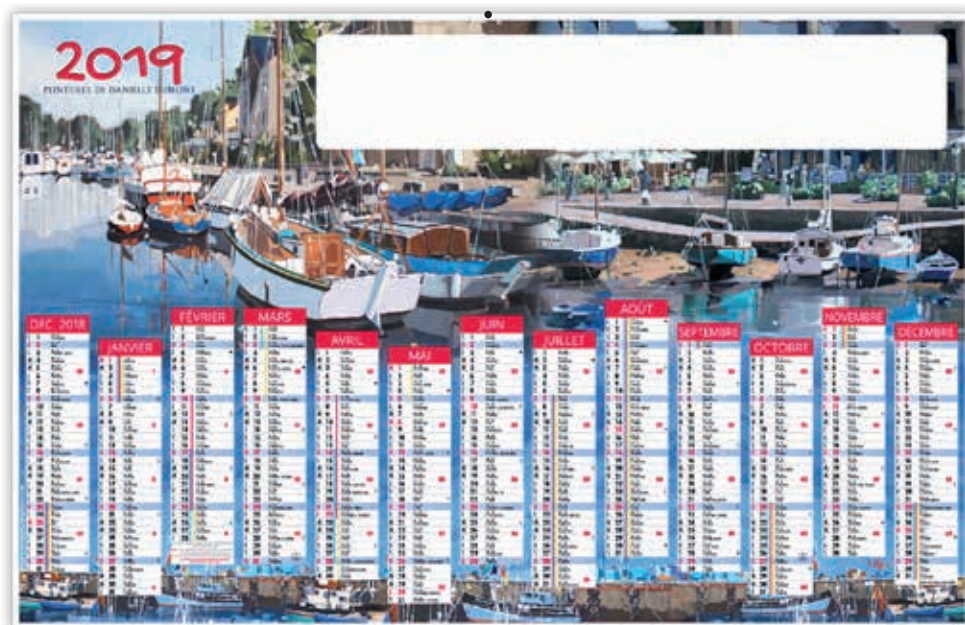

- phases lunaires
- congés scolaires
- compte et décompte journalier
- trou de suspension

2 FORMATS ET 2 QUALITÉS AU CHOIX

101

670 MM

MAXI CC CONTRECOLLÉ
1430g / m²
poids 415g

430 MM

MAXI LÉGER
400g / m²
poids 110g

470 MM

MEDIUM CC CONTRECOLLÉ
1090g / m²
poids 185g

290 MM

MEDIUM LÉGER
400g / m²
poids 40g



FABRICATION FRANÇAISE



BANCAIRES CC CONTRECOLLÉS ET LÉGERS

PAPIER
ECRITURE
SATIMAT

AUCUNE
RUPTURE
DE STOCK

100%
CRÉATION
À PARTIR DE
100 EX.

2 FORMATS ET 2 QUALITÉS AU CHOIX

MAXI CC RIGIDE

FORMAT 670 x 430 mm
DIMENSIONS DU REPIQUAGE : 430 x 70 mm
verniss sélectif brillant sur photos et repiquage
dos blanc uniquement
à partir de 50 exemplaires



LES CC RIGIDES
DÉLAI 6 SEMAINES
DÉPART APRÈS BAT

MEDIUM CC RIGIDE

FORMAT 470 x 290 mm
DIMENSIONS DU REPIQUAGE : 300 x 50 mm
verniss brillant total
dos blanc uniquement
à partir de 100 exemplaires pour les cc rigides
et 50 ex. pour les légers souples



LES LÉGERS
SOUPLES
DÉLAI 1 SEMAINE
DÉPART APRÈS BAT

CONTINENTAL - TARIF T30

MAXI ET MEDIUM 13 MOIS



VERNIS SÉLECTIF
SUR LES PHOTOS ET LE REPIQUAGE
UNIQUEMENT POUR
LES MODÈLES MAXIS CC RIGIDES

ATOLLS - TARIF T30

MAXI ET MEDIUM 13 MOIS

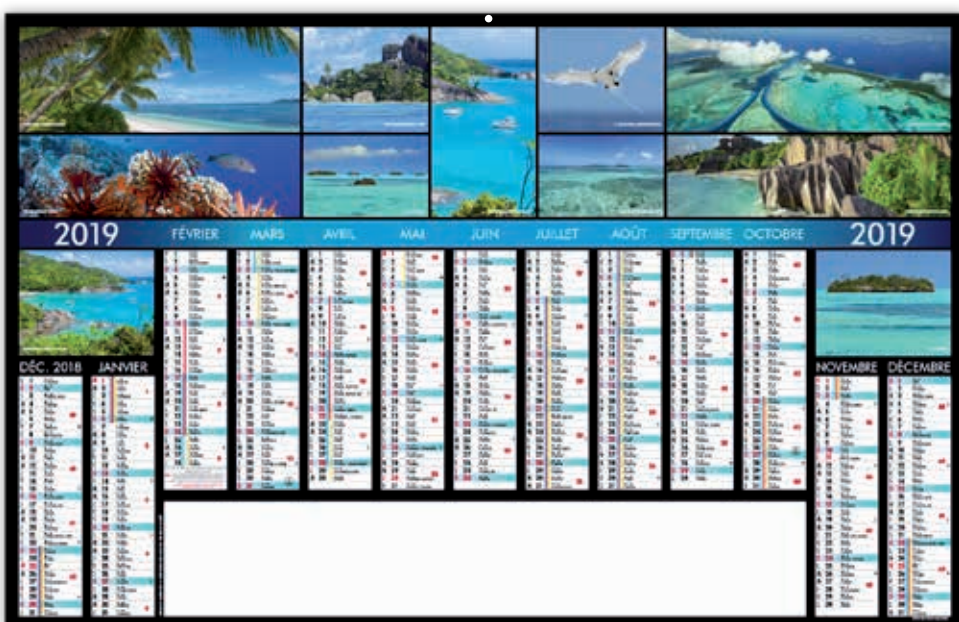

PERSONNALISEZ
AVEC VOS PHOTOS VOIR P111
TARIF T62

- phases lunaires
- congés scolaires
- compte et décompte journalier
- trou de suspension

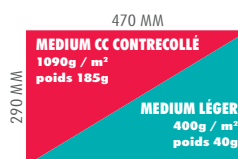

100%
CRÉATION
À PARTIR DE
100 EX.

AUCUNE
RUPTURE
DE STOCK

PAPIER
ÉCRITURE
SATIMAT

BANCAIRES CC CONTRECOLLÉS ET LÉGERS

RÉGIONAUX - SÉRIE LIMITÉE - PHOTOS EXCLUSIVES

LIBRE CHOIX FINISTÈRE - TARIF T31

MAXI ET MEDIUM 13 MOIS



2 FORMATS ET 2 QUALITÉS AU CHOIX

MAXI CC RIGIDE
MAXI LÉGER SOUPLE

FORMAT 670 x 430 mm

DIMENSIONS DU REPIQUAGE : 545 x 70 mm
dos blanc ou 10 thèmes au choix
à partir de 50 exemplaires



LES CC RIGIDES
DÉLAI 4 SEMAINES
DÉPART APRÈS BAT

MEDIUM CC RIGIDE
MEDIUM LÉGER SOUPLE

FORMAT 470 x 290 mm

DIMENSIONS DU REPIQUAGE : 380 x 50 mm
dos blanc uniquement
à partir de 100 exemplaires pour les cc rigides
et 50 ex. pour les légers souples



LES LÉGERS
SOUPLES
DÉLAI 1 SEMAINE
DÉPART APRÈS BAT

OPTION PELLICULAGE
BRILLANT POUR TOUS CES MODÈLES

PERSONNALISEZ
AVEC VOS PHOTOS VOIR P111
TARIF T62

LIBRE CHOIX GIRONDE - TARIF T31

MAXI ET MEDIUM 13 MOIS

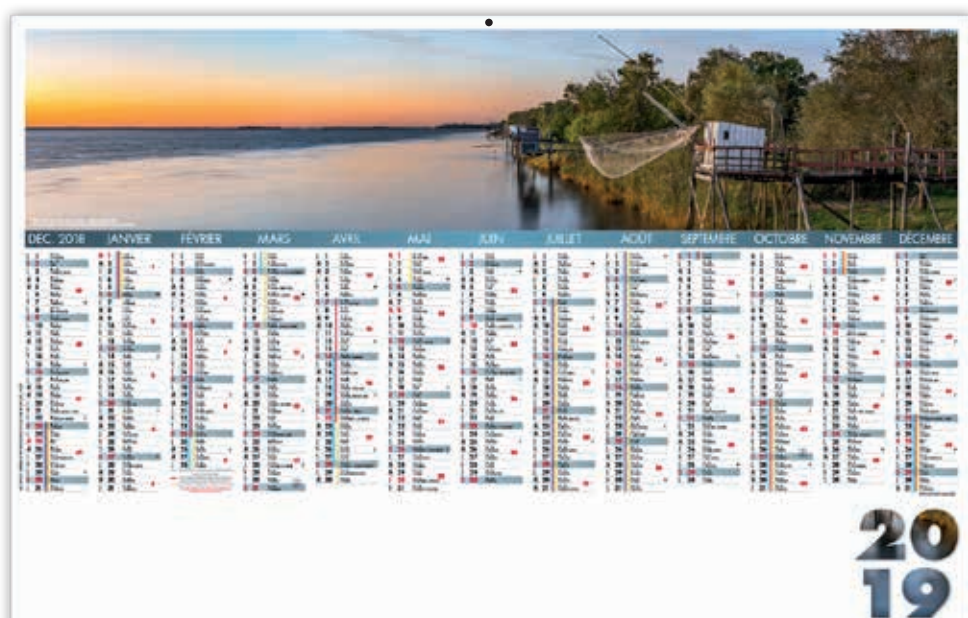

10 DOS REPIQUÉS
AU CHOIX POUR
LES MAXIS CC RIGIDES
OU MAXIS LÉGERS SOUPLES
VOIR P. 94-95

- phases lunaires
- congés scolaires
- compte et décompte journalier
- trou de suspension

2 FORMATS ET 2 QUALITÉS AU CHOIX

103

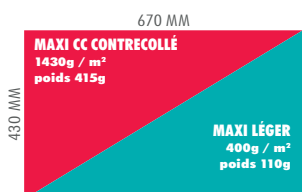



BANCAIRES CC CONTRECOLLÉS ET LÉGERS

RÉGIONAUX - SÉRIE LIMITÉE - PHOTOS EXCLUSIVES

PAPIER
ECRITURE
SATIMAT

AUCUNE
RUPTURE
DE STOCK

100%
CRÉATION
À PARTIR DE
100 EX.

2 FORMATS ET 2 QUALITÉS AU CHOIX

MAXI CC RIGIDE MAXI LÉGER SOUPLE

FORMAT 670 x 430 mm
DIMENSIONS DU REPIQUAGE : 545 x 70 mm
dos blanc ou 10 thèmes au choix
à partir de 50 exemplaires



LES CC RIGIDES
DÉLAI 4 SEMAINES
DÉPART APRÈS BAT

MEDIUM CC RIGIDE MEDIUM LÉGER SOUPLE

FORMAT 470 x 290 mm
DIMENSIONS DU REPIQUAGE : 380 x 50 mm
dos blanc uniquement
à partir de 100 exemplaires pour les cc rigides
et 50 ex. pour les légers souples



LES LÉGERS
SOUPLES
DÉLAI 1 SEMAINE
DÉPART APRÈS BAT

LIBRE CHOIX PARIS - TARIF T31

MAXI ET MEDIUM 13 MOIS

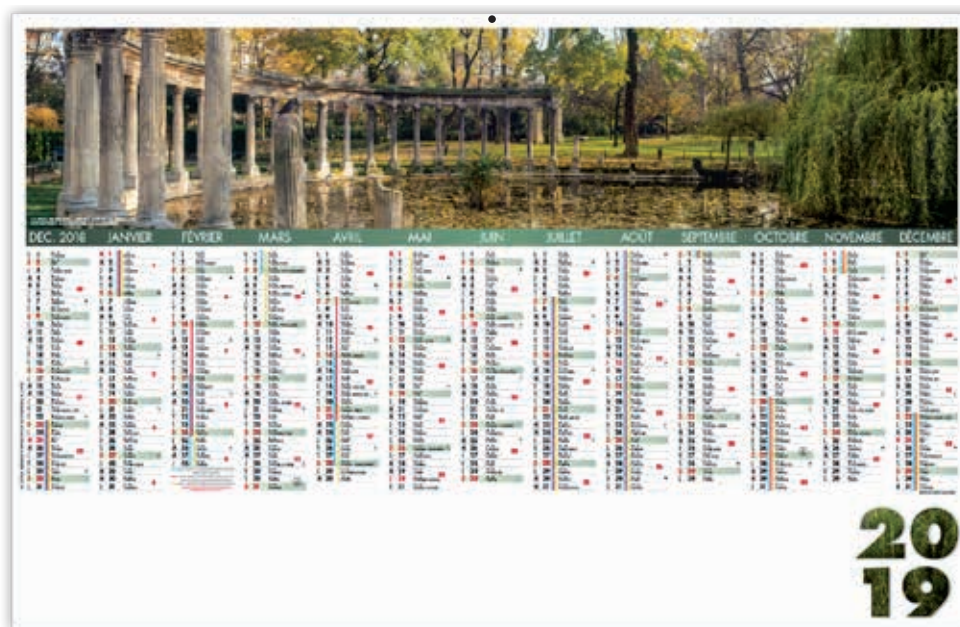

PERSONNALISEZ
AVEC VOS PHOTOS VOIR P111 TARIF
T62

OPTION PELLICULAGE
BRILLANT POUR TOUS CES MODÈLES

LIBRE CHOIX HAUTS DE FRANCE - TARIF T31

MAXI ET MEDIUM 13 MOIS

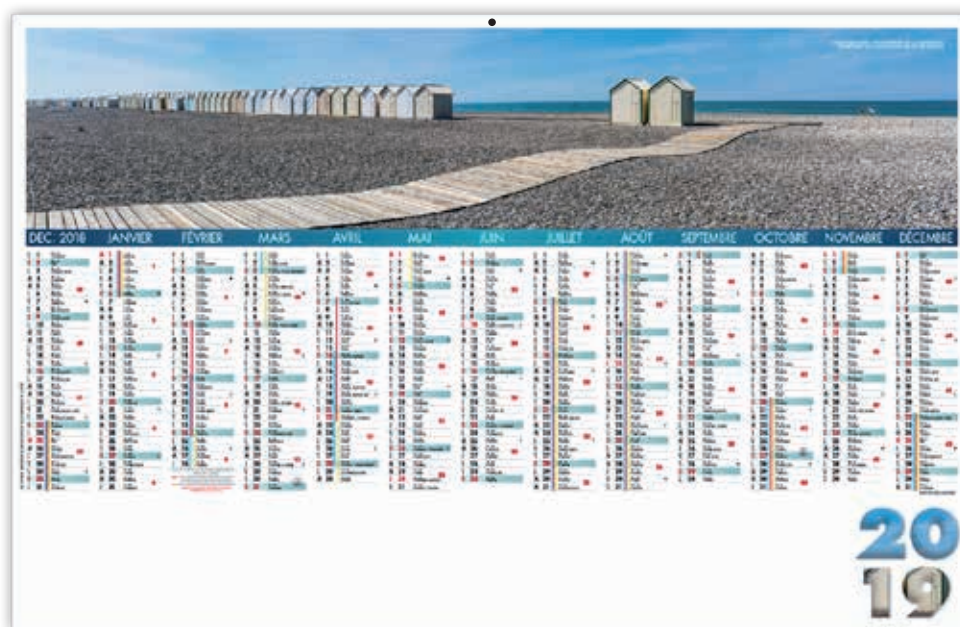

10 DOS REPIQUÉS
AU CHOIX POUR
LES MAXIS CC RIGIDES
OU MAXIS LÉGERS SOUPLES
VOIR P. 94-95

- phases lunaires
- congés scolaires
- compte et décompte journalier
- trou de suspension

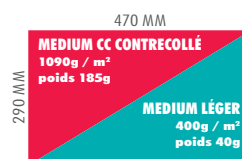
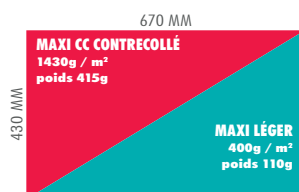



BANCAIRES CC CONTRECOLLÉS ET LÉGERS

RÉGIONAUX - SÉRIE LIMITÉE - PHOTOS EXCLUSIVES

PAPIER
ECRITURE
SATIMAT

AUCUNE
RUPTURE
DE STOCK

100%
CRÉATION
À PARTIR DE
100 EX.

2 FORMATS ET 2 QUALITÉS AU CHOIX

MAXI CC RIGIDE MAXI LÉGER SOUPLE

FORMAT 670 x 430 mm
DIMENSIONS DU REPIQUAGE : 545 x 70 mm
dos blanc ou 10 thèmes au choix
à partir de 50 exemplaires



LES CC RIGIDES
DÉLAI 4 SEMAINES
DÉPART APRÈS BAT

MEDIUM CC RIGIDE MEDIUM LÉGER SOUPLE

FORMAT 470 x 290 mm
DIMENSIONS DU REPIQUAGE : 380 x 50 mm
dos blanc uniquement
à partir de 100 exemplaires pour les cc rigides
et 50 ex. pour les légers souples



LES LÉGERS
SOUPLES
DÉLAI 1 SEMAINE
DÉPART APRÈS BAT

LIBRE CHOIX CORSE DU SUD - TARIF T31

MAXI ET MEDIUM 13 MOIS

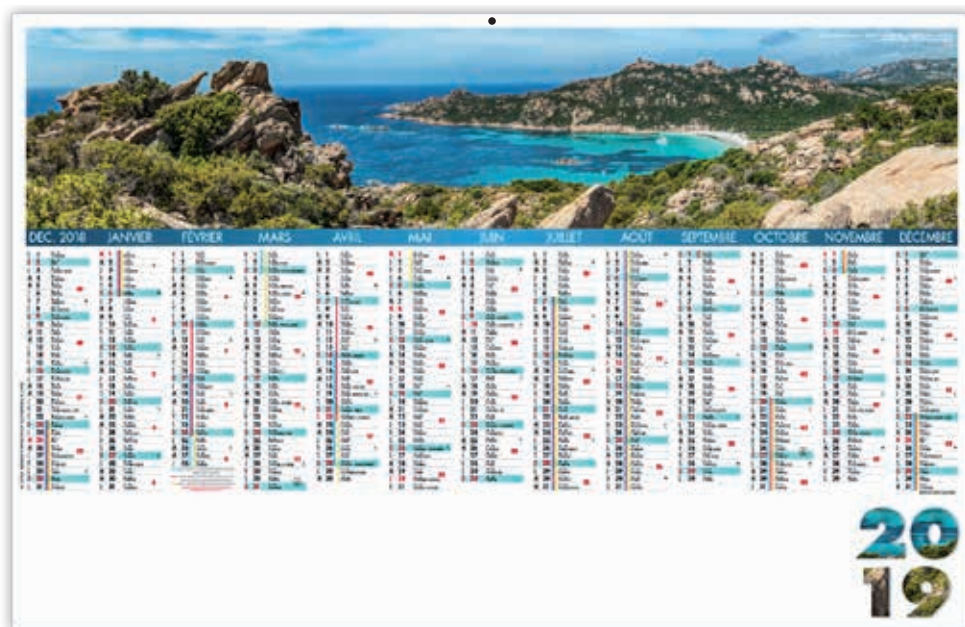

PERSONNALISEZ
AVEC VOS PHOTOS VOIR P111
TARIF T62

OPTION PELLICULAGE
BRILLANT POUR TOUS CES MODÈLES

LIBRE CHOIX BOURGOGNE FRANCHE COMTÉ - TARIF T31

MAXI ET MEDIUM 13 MOIS

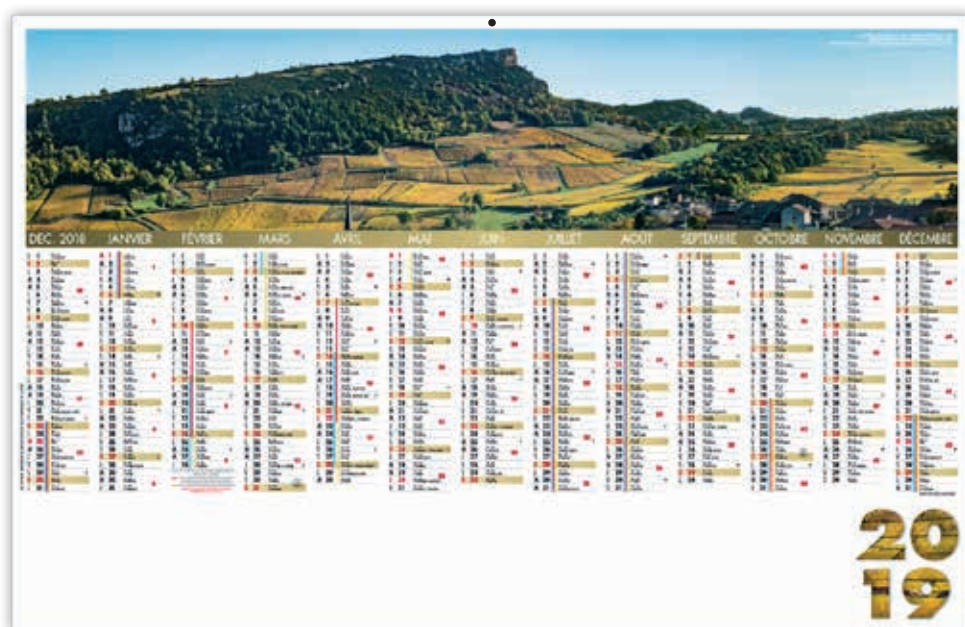

**10 DOS REPIQUÉS
AU CHOIX POUR
LES MAXIS CC RIGIDES
OU MAXIS LÉGERS SOUPLES
VOIR P. 94-95**

- phases lunaires
- congés scolaires
- compte et décompte journalier
- trou de suspension



FABRICATION FRANÇAISE

670 MM

MAXI CC CONTRECOLLÉ
1430g / m²
poids 415g

430 MM

MAXI LÉGER
400g / m²
poids 110g

470 MM

MEDIUM CC CONTRECOLLÉ
1090g / m²
poids 185g

290 MM

MEDIUM LÉGER
400g / m²
poids 40g



BANCAIRES CC CONTRECOLLÉS ET LÉGERS

RÉGIONAUX - SÉRIE LIMITÉE - PHOTOS EXCLUSIVES

PAPIER
ECRITURE
SATIMAT

AUCUNE
RUPTURE
DE STOCK

100%
CRÉATION
À PARTIR DE
100 EX.

2 FORMATS ET 2 QUALITÉS AU CHOIX

MAXI CC RIGIDE MAXI LÉGER SOUPLE

FORMAT 670 x 430 mm
DIMENSIONS DU REPIQUAGE : 545 x 70 mm
dos blanc ou 10 thèmes au choix
à partir de 50 exemplaires



LES CC RIGIDES
DÉLAI 4 SEMAINES
DÉPART APRÈS BAT

MEDIUM CC RIGIDE MEDIUM LÉGER SOUPLE

FORMAT 470 x 290 mm
DIMENSIONS DU REPIQUAGE : 380 x 50 mm
dos blanc uniquement
à partir de 100 exemplaires pour les cc rigides
et 50 ex. pour les légers souples



LES LÉGERS
SOUPLES
DÉLAI 1 SEMAINE
DÉPART APRÈS BAT

LIBRE CHOIX PYRÉNÉES ATLANTIQUES - TARIF T31

MAXI ET MEDIUM 13 MOIS

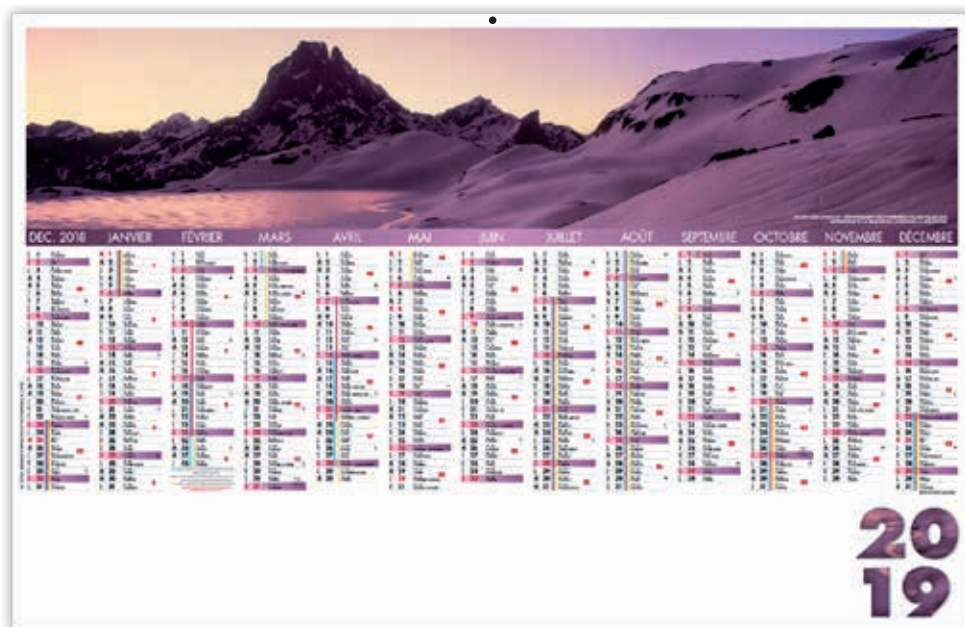

PERSONNALISEZ
AVEC VOS PHOTOS VOIR P111
TARIF T62

OPTION PELLICULAGE
BRILLANT POUR TOUS CES MODÈLES

LIBRE CHOIX HAUTES PYRÉNÉES - TARIF T31

MAXI ET MEDIUM 13 MOIS



10 DOS REPIQUÉS
AU CHOIX POUR
LES MAXIS CC RIGIDES
OU MAXIS LÉGERS SOUPLES
VOIR P. 94-95

- phases lunaires
- congés scolaires
- compte et décompte journalier
- trou de suspension



670 MM

MAXI CC CONTRECOLLÉ
1430g / m²
poids 415g

430 MM

MAXI LÉGER
400g / m²
poids 110g

470 MM

MEDIUM CC CONTRECOLLÉ
1090g / m²
poids 185g

290 MM

MEDIUM LÉGER
400g / m²
poids 40g



BANCAIRES CC CONTRECOLLÉS ET LÉGERS

RÉGIONAUX - SÉRIE LIMITÉE - PHOTOS EXCLUSIVES

PAPIER
ECRITURE
SATIMAT

AUCUNE
RUPTURE
DE STOCK

100%
CRÉATION
À PARTIR DE
100 EX.

2 FORMATS ET 2 QUALITÉS AU CHOIX

MAXI CC RIGIDE MAXI LÉGER SOUPLE

FORMAT 670 x 430 mm
DIMENSIONS DU REPIQUAGE : 545 x 70 mm
dos blanc ou 10 thèmes au choix
à partir de 50 exemplaires



LES CC RIGIDES
DÉLAI 4 SEMAINES
DÉPART APRÈS BAT

MEDIUM CC RIGIDE MEDIUM LÉGER SOUPLE

FORMAT 470 x 290 mm
DIMENSIONS DU REPIQUAGE : 380 x 50 mm
dos blanc uniquement
à partir de 100 exemplaires pour les cc rigides
et 50 ex. pour les légers souples



LES LÉGERS
SOUPLES
DÉLAI 1 SEMAINE
DÉPART APRÈS BAT

LIBRE CHOIX GRAND EST - TARIF T31

MAXI ET MEDIUM 13 MOIS

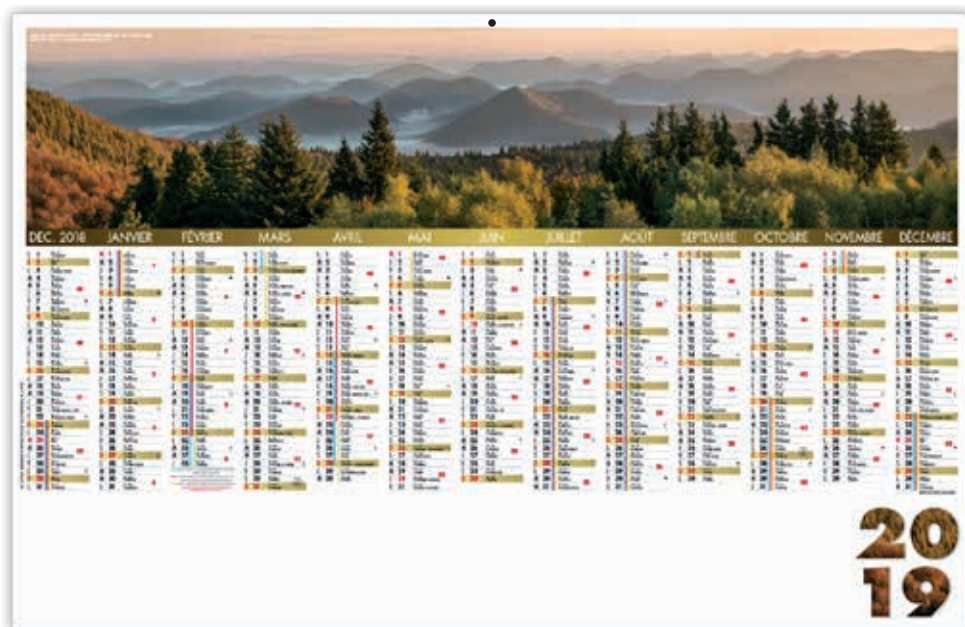

PERSONNALISEZ
AVEC VOS PHOTOS VOIR P111
TARIF T62

OPTION PELLICULAGE
BRILLANT POUR TOUS CES MODÈLES

LIBRE CHOIX POINTE DU RAZ - TARIF T31

MAXI ET MEDIUM 13 MOIS



10 DOS REPIQUÉS
AU CHOIX POUR
LES MAXIS CC RIGIDES
OU MAXIS LÉGERS SOUPLES
VOIR P. 94-95

- phases lunaires
- congés scolaires
- compte et décompte journalier
- trou de suspension



670 MM

MAXI CC CONTRECOLLÉ
1430g / m²
poids 415g

430 MM

MAXI LÉGER
400g / m²
poids 110g

470 MM

MEDIUM CC CONTRECOLLÉ
1090g / m²
poids 185g

290 MM

MEDIUM LÉGER
400g / m²
poids 40g

100%
CRÉATION
À PARTIR DE
100 EX.

AUCUNE
RUPTURE
DE STOCK

PAPIER
ÉCRITURE
SATIMAT

BANCAIRES CC CONTRECOLLÉS ET LÉGERS

PERSONNALISATION OU CRÉATION TOTALE



PERSONNALISATION AVEC VOS PHOTOS EN CC RIGIDE OU LÉGER SOUPLE - TARIF T62

TOUS NOS MODÈLES COLLECTION
PEUVENT ÊTRE PERSONNALISÉS
AVEC VOS VISUELS



7 FORMATS POSSIBLES
À PARTIR DE 100 EX.

CRÉATION TOTALE EN CC RIGIDE OU LÉGER SOUPLE - TARIF T63

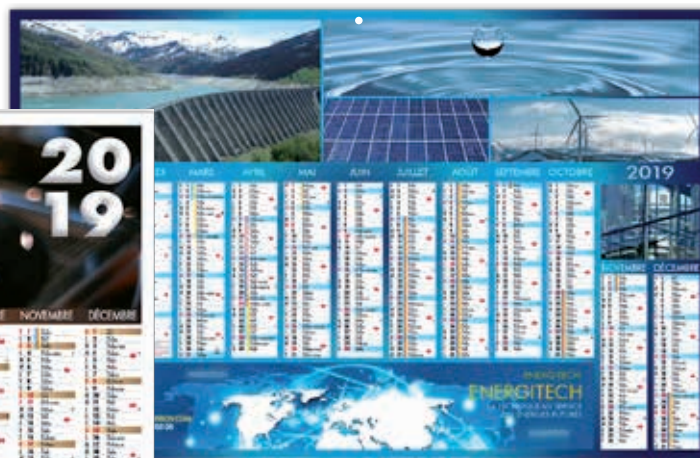

FICHIERS FOURNIS
OU MAQUETTES RÉALISÉES PAR
NOTRE STUDIO GRAPHIQUE

7 FORMATS ET 2 QUALITÉS AU CHOIX SAUF MICRO

111

430 MM TE 500 MM

670 MM ET 700 MM

MAXI CC CONTRECOLLÉ
1430g / m²
poids: 415g
et
1500g / m²
poids: 525g

MAXI LÉGER
400g / m²
poids: 110g
et
300g / m²
poids: 105g

410 MM

570 MM

STANDARD CC CONTRECOLLÉ
1330g / m²
poids: 320g

STANDARD LÉGER
400g / m²
poids: 90g

290 MM

470 MM

MEDIUM CC CONTRECOLLÉ
1090g / m²
poids: 185g

MEDIUM LÉGER
400g / m²
poids: 40g

310 MM

430 MM

MIDI CC CONTRECOLLÉ
1090g / m²
poids: 185g

MIDI LÉGER
400g / m²
poids: 40g

210 MM

290 MM

MINI CC CONTRECOLLÉ
1030g / m²
poids: 80g

MINI LÉGER
400g / m²
poids: 19g

150 MM

210 MM

MICRO LÉGER
400g / m²
poids: 8g



BANCAIRES CC CONTRECOLLÉS ET LÉGERS

DÉCOUPÉS OU NON DÉCOUPÉS

PAPIER
ECRITURE
SATIMAT

AUCUNE
RUPTURE
DE STOCK

100%
CRÉATION
À PARTIR DE
100 EX.

2 FORMATS ET 2 QUALITÉS AU CHOIX

MAXI CC RIGIDE DÉCOUPÉ OU NON DÉCOUPÉ MAXI LÉGER SOUPLE NON DÉCOUPÉ

FORMAT 670 x 430 mm

DIMENSIONS DU REPIQUAGE

OCÉAN INDIEN : 430 x 70 mm

JACKY : 330 x 65 mm

dos blanc uniquement

à partir de 50 exemplaires pour les non découpés

à partir de 100 exemplaires pour les découpés

LES CC RIGIDES
DÉCOUPÉS
DÉLAI 6 SEMAINES
DÉPART APRÈS BAT

LES CC RIGIDES
NON DÉCOUPÉS
DÉLAI 4 SEMAINES
DÉPART APRÈS BAT

LES LÉGERS
SOUPLES
DÉLAI 1 SEMAINE
DÉPART APRÈS BAT

OCÉAN INDIEN - TARIF T32



13 MOIS, DOS BLANC
UNIQUEMENT

MEDIUM CC RIGIDE NON DÉCOUPÉ MEDIUM LÉGER SOUPLE NON DÉCOUPÉ

FORMAT 470 x 290 mm

DIMENSIONS DU REPIQUAGE

OCÉAN INDIEN : 300 x 50 mm

JACKY : 230 x 45 mm

dos blanc uniquement

à partir de 100 exemplaires pour les cc rigides

et 50 ex. pour les légers souples

JACKY CALENDRIER CONNECTÉ - TARIF T32

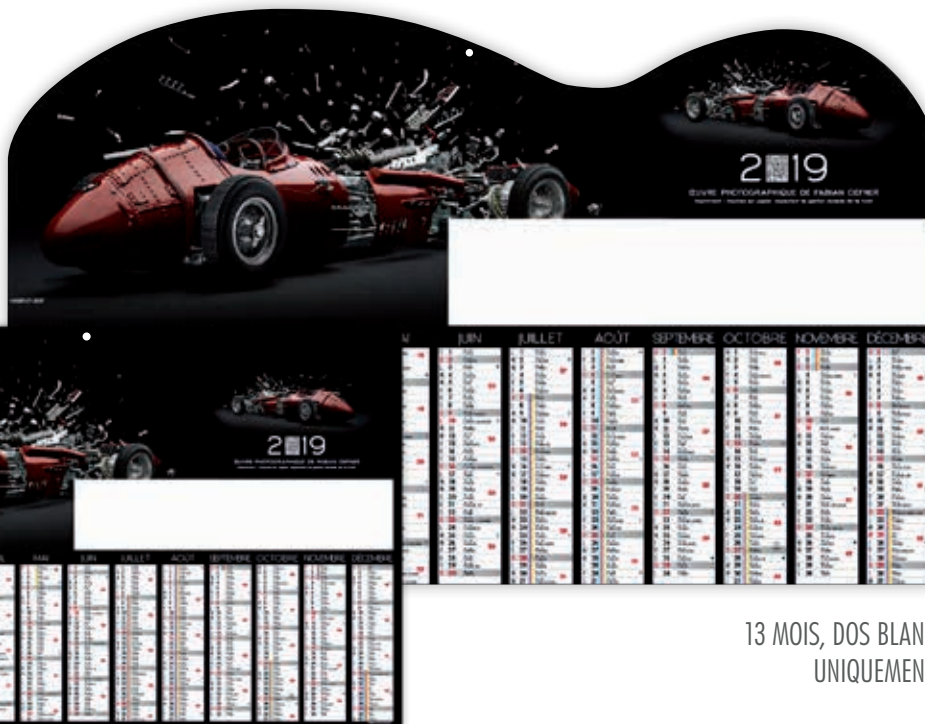

13 MOIS, DOS BLANC
UNIQUEMENT

PAS DE DÉCOUPÉS POUR MEDIUM CC ET LÉGERS SOUPLES



- phases lunaires
- congés scolaires
- compte et décompte journalier
- trou de suspension



670 MM

MAXI CC CONTRECOLLÉ
1430g / m²
poids 415g

430 MM

MAXI LÉGER
400g / m²
poids 110g

470 MM

MEDIUM CC CONTRECOLLÉ
1090g / m²
poids 185g

290 MM

MEDIUM LÉGER
400g / m²
poids 40g



BANCAIRES CC CONTRECOLLÉS ET LÉGERS

DÉCOUPÉS OU NON DÉCOUPÉS

PAPIER
ÉCRITURE
SATIMAT

AUCUNE
RUPTURE
DE STOCK

100%
CRÉATION
À PARTIR DE
100 EX.

PERSONNALISEZ AVEC VOTRE VÉHICULE
SANS PLUS VALUE - TARIF T61

2 FORMATS ET 2 QUALITÉS AU CHOIX

MAXI CC RIGIDE DÉCOUPÉ OU NON DÉCOUPÉ MAXI LÉGER SOUPLE NON DÉCOUPÉ

FORMAT 670 x 430 mm
DIMENSIONS DU REPIQUAGE

URGENCE : 320 x 55 mm

CAMION : 330 x 65 mm

dos blanc uniquement

à partir de 50 exemplaires pour les non découpés

à partir de 100 exemplaires pour les découpés



LES CC RIGIDES
DÉCOUPÉS

DÉLAI 6 SEMAINES
DÉPART APRÈS BAT



LES CC RIGIDES
NON DÉCOUPÉS

DÉLAI 4 SEMAINES
DÉPART APRÈS BAT



LES LÉGERS
SOUPLES

DÉLAI 1 SEMAINE
DÉPART APRÈS BAT

MEDIUM CC RIGIDE NON DÉCOUPÉ

MEDIUM LÉGER SOUPLE NON DÉCOUPÉ

FORMAT 470 x 290 mm

DIMENSIONS DU REPIQUAGE :

URGENCE : 220 x 35 mm

CAMION : 230 x 45 mm

dos blanc uniquement

à partir de 100 exemplaires pour les cc rigides

et 50 ex. pour les légers souples

**PAS DE
DÉCOUPÉS**
POUR MEDIUM CC
ET LÉGERS SOUPLES

URGENCE - TARIF T32

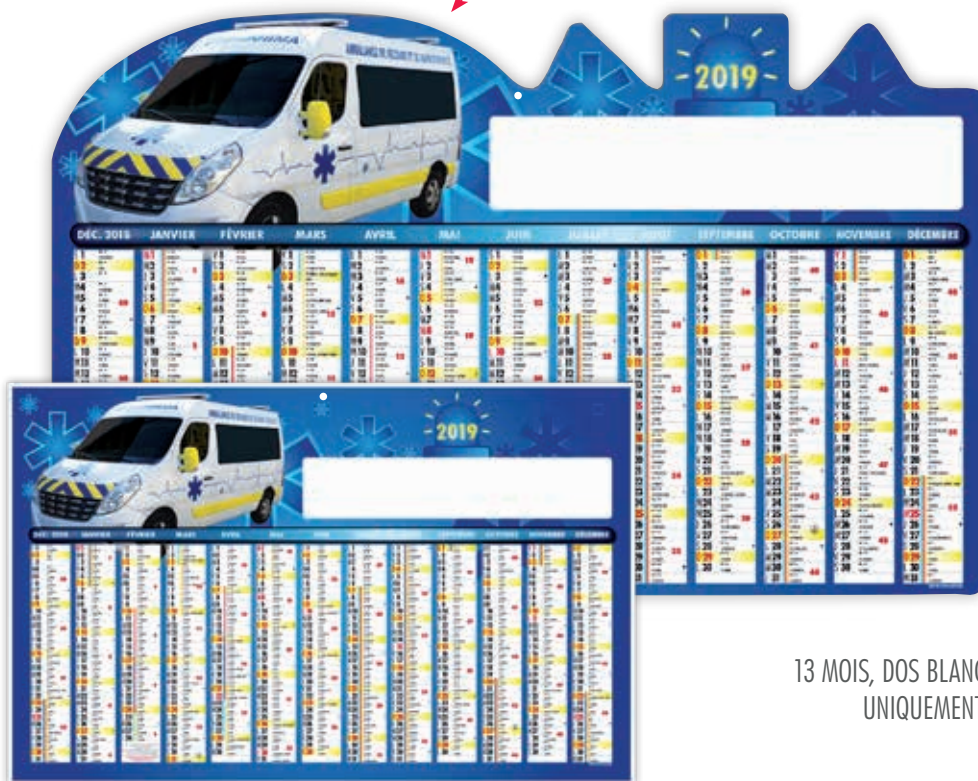

13 MOIS, DOS BLANC
UNIQUEMENT

CAMION - TARIF T32



13 MOIS, DOS BLANC
UNIQUEMENT

- phases lunaires
- congés scolaires
- compte et décompte journalier
- trou de suspension

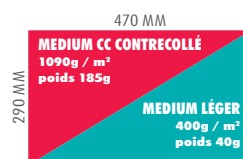
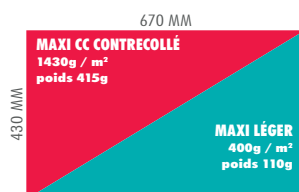

100%
CRÉATION
À PARTIR DE
100 EX.

AUCUNE
RUPTURE
DE STOCK

PAPIER
ÉCRITURE
SATIMAT

BANCAIRES CC CONTRECOLLÉS ET LÉGERS

DÉCOUPÉS OU NON DÉCOUPÉS



TIGER - TARIF T33

12 MOIS, DOS BLANC
UNIQUEMENT

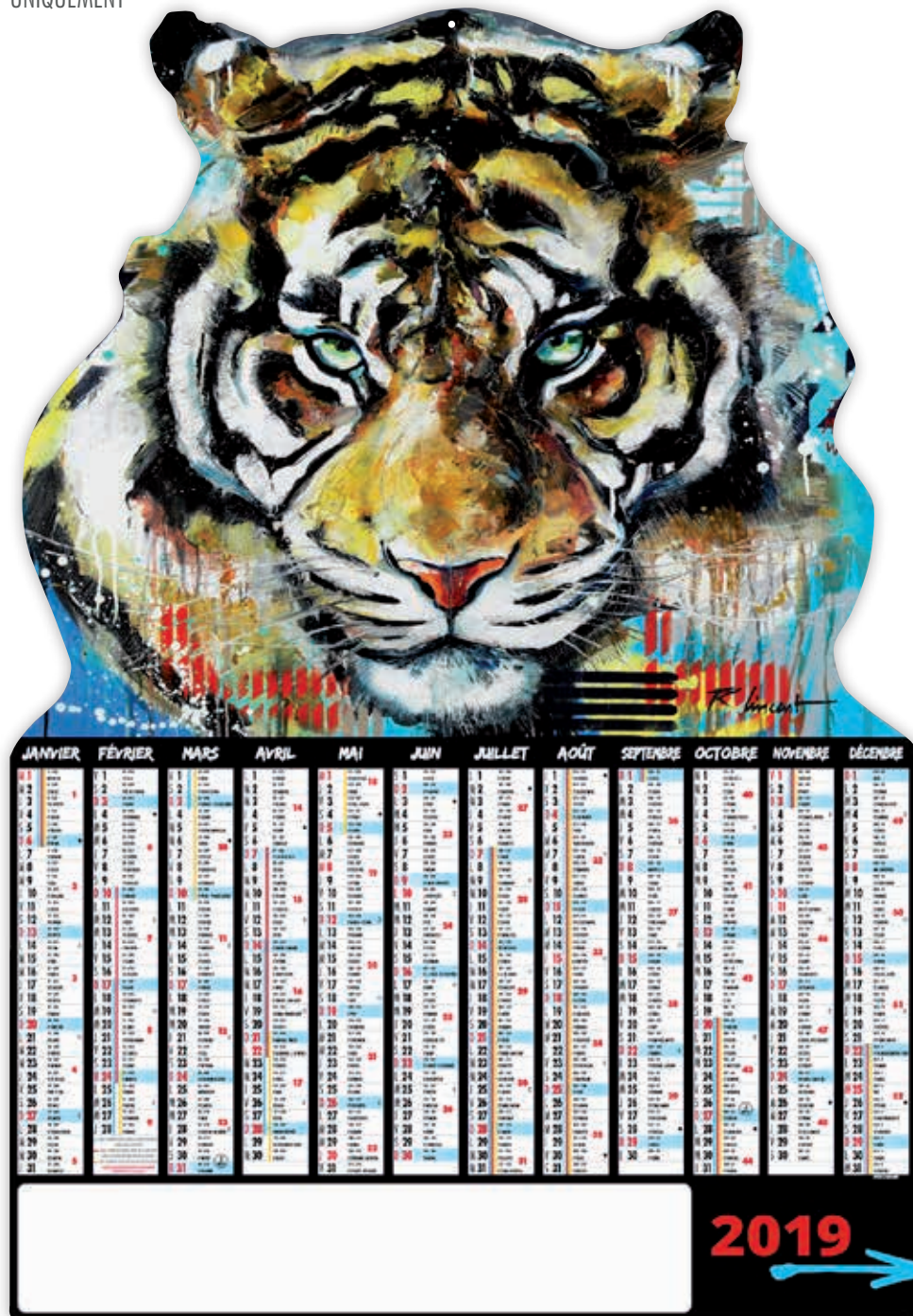

1 FORMAT ET 2 QUALITÉS



LES CC RIGIDES
DÉCOUPÉS
DÉLAI 6 SEMAINES
DÉPART APRÈS BAT

XXL CC RIGIDE DÉCOUPÉ OU NON DÉCOUPÉ

FORMAT 480 x 680 mm
DIMENSIONS DU REPIQUAGE : 340 x 55 mm
dos blanc uniquement
à partir de 100 exemplaires



LES CC RIGIDES
NON DÉCOUPÉS
DÉLAI 4 SEMAINES
DÉPART APRÈS BAT

XXL LÉGER SOUPLE NON DÉCOUPÉ

FORMAT 480 x 680 mm
DIMENSIONS DU REPIQUAGE : 340 x 55 mm
dos blanc uniquement
à partir de 50 exemplaires



LES LÉGERS
SOUPLES
DÉLAI 1 SEMAINE
DÉPART APRÈS BAT

RÉALISEZ VOTRE CALENDRIER DÉCOUPÉ SUR-MESURE



- phases lunaires
- congés scolaires
- compte et décompte journalier
- trou de suspension

1 FORMAT ET 2 QUALITÉS

115

680 MM

480 MM

XXL CC CONTRECOLLÉ
1500g / m²
poids 525g

XXL LÉGER
400g / m²
poids 125g



FABRICATION FRANÇAISE



BANCAIRES EFFAÇABLES

CC CONTRECOLLÉS ET LÉGERS

AUCUNE
RUPTURE
DE STOCK

100%
CRÉATION
À PARTIR DE
100 EX.

2 FORMATS ET 2 QUALITÉS AU CHOIX

MAXI CC RIGIDE MAXI LÉGER SOUPLE

FORMAT 670 x 430 mm
DIMENSIONS DU REPIQUAGE
L'EFFAÇABLE : 380 x 60 mm
TROPIC : 390 x 60 mm

3 dos au choix
à partir de 100 ex. pour les cc rigides
et 50 ex. pour les légers souples



LES CC RIGIDES
DÉLAI 6 SEMAINES
DÉPART APRÈS BAT

MEDIUM CC RIGIDE MEDIUM LÉGER SOUPLE

FORMAT 470 x 290 mm
DIMENSIONS DU REPIQUAGE :
L'EFFAÇABLE : 265 x 40 mm
TROPIC : 270 x 40 mm

3 dos au choix
à partir de 100 ex. pour les cc rigides
et 50 ex. pour les légers souples



LES LÉGERS
SOUPLES
DÉLAI 2 SEMAINES
DÉPART APRÈS BAT

AU CHOIX
DOS BLANC, DOS ANNUEL
OU DOS HEBDOMADAIRE
(REPIQUÉ ET EFFAÇABLE)

L'EFFAÇABLE - TARIF T34

MAXI ET MEDIUM 12 MOIS



LE MARQUEUR - TARIF T36

en option : stylo feutre noir effaçable
à sec avec pince adhésive



SURFACE PELLICULÉE
ENTIÈREMENT EFFAÇABLE
RECTO VERSO

TROPIC - TARIF T34

MAXI ET MEDIUM 12 MOIS



FABRICATION FRANÇAISE

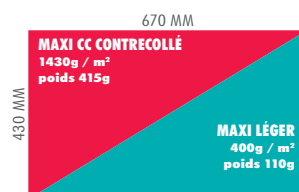

- phases lunaires
- congés scolaires
- compte et décompte journalier
- trou de suspension

100%
CRÉATION
À PARTIR DE
100 EX.

AUCUNE
RUPTURE
DE STOCK

PLANNINGS EFFAÇABLES

CC ROGNÉS VIFS ET LÉGERS

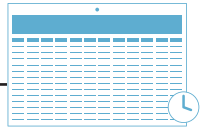

PLANNING BASIQUE - TARIF T35

12 MOIS

1 FORMAT ET 2 QUALITÉS AU CHOIX



LES CC RIGIDES
DÉLAI 6 SEMAINES
DÉPART APRÈS BAT

**XXL CC EFFAÇABLE
ROGNÉ VIF RIGIDE
XXL EFFAÇABLE
LÉGER SOUPLE
ou SANS PELLICULAGE
EFFAÇABLE**



LES LÉGERS
SOUPLES
DÉLAI 2 SEMAINES
DÉPART APRÈS BAT

FORMAT 700 x 500 mm
DIMENSIONS DU REPIQUAGE
PLANNING BASIQUE : 560 x 50 mm
PLANNING POINTE DU RAZ : 330 x 50 mm
dos blanc non effaçable
à partir de 100 ex. pour les rognés vifs
à partir de 50 ex. pour les légers souples

SURFACE PELLICULÉE
ENTIÈREMENT EFFAÇABLE
RECTO UNIQUEMENT

PLANNING POINTE DU RAZ - TARIF T35

12 MOIS

PERSONNALISEZ
AVEC VOS PHOTOS VOIR P111
TARIF T62

LE MARQUEUR - TARIF T36

en option : stylo feutre noir effaçable
à sec avec pince adhésive



DESCRIPTIFS TECHNIQUES PRODUITS

- phases lunaires
- congés scolaires
- 1 trou de suspension pour le rogné vif
- à punaiser pour le léger souple
- dos blanc non effaçable

500 MM

700 MM

XXL CC CONTRECOLLÉ
1430g / m²
poids 415g

XXL LÉGER
400g / m²
poids 110g



FABRICATION FRANÇAISE

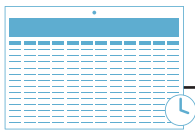

PLANNINGS EFFAÇABLES

CC ROGNÉS VIFS ET LÉGERS

AUCUNE RUPTURE DE STOCK

100% CRÉATION À PARTIR DE 100 EX.

1 FORMAT ET 2 QUALITÉS AU CHOIX

**XXL CC EFFAÇABLE
ROGNÉ VIF RIGIDE
XXL EFFAÇABLE
LÉGER SOUPLE
ou SANS PELLICULAGE
EFFAÇABLE**

FORMAT 700 x 500 mm

DIMENSIONS DU REPIQUAGE : 330 x 50 mm

dos blanc non effaçable

à partir de 100 ex. pour les rognés vifs

à partir de 50 ex. pour les légers souples



LES CC RIGIDES
DÉLAI 6 SEMAINES
DÉPART APRÈS BAT



LES LÉGERS
SOUPLES
DÉLAI 2 SEMAINES
DÉPART APRÈS BAT

LE MARQUEUR - TARIF T36

en option : stylo feutre noir effaçable
à sec avec pince adhésive



PLANNING L'AMBULANCIER - TARIF T35

12 MOIS

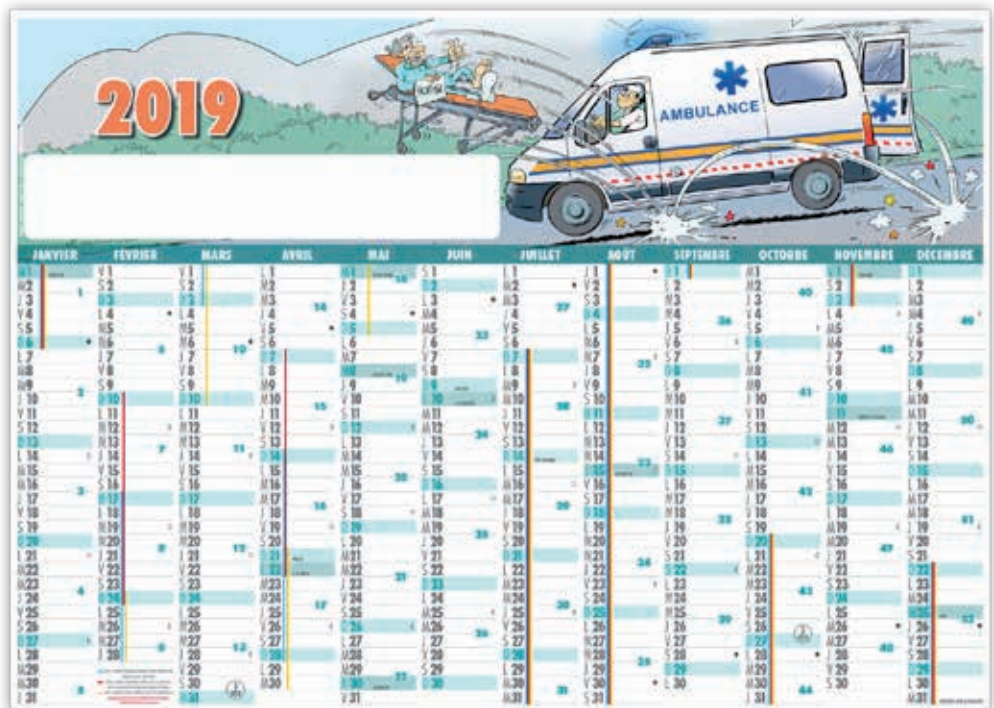

PLANNING SEYCHELLES - TARIF T35

12 MOIS



SURFACE PELLICULÉE
ENTIÈREMENT EFFAÇABLE
RECTO UNIQUEMENT

PERSONNALISEZ
AVEC VOS PHOTOS VOIR P111
TARIF T62



FABRICATION FRANÇAISE



500 MM

700 MM

XXL CC CONTRECOLLÉ
1430g / m²
poids 415g

XXL LÉGER
400g / m²
poids 110g

- phases lunaires
- congés scolaires
- 1 trou de suspension pour le rogné vif
- à punaiser pour le léger souple
- dos blanc non effaçable

100%
CRÉATION
À PARTIR DE
100 EX.

AUCUNE
RUPTURE
DE STOCK

PLANNINGS EFFAÇABLES

CC ROGNÉS VIFS ET LÉGERS

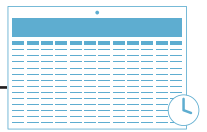

PLANNING PROVENCE - TARIF T35

12 MOIS

1 FORMAT ET 2 QUALITÉS AU CHOIX



LES CC RIGIDES
DÉLAI 6 SEMAINES
DÉPART APRÈS BAT

**XXL CC EFFAÇABLE
ROGNÉ VIF RIGIDE
XXL EFFAÇABLE
LÉGER SOUPLE
ou SANS PELLICULAGE
EFFAÇABLE**

FORMAT 700 x 500 mm

DIMENSIONS DU REPIQUAGE : 330 x 50 mm

dos blanc non effaçable

à partir de 100 ex. pour les rognés vifs

à partir de 50 ex. pour les légers souples



LES LÉGERS
SOUPLES
DÉLAI 2 SEMAINES
DÉPART APRÈS BAT

**SURFACE PELLICULÉE
ENTIÈREMENT EFFAÇABLE
RECTO UNIQUEMENT**

PLANNING AZALÉE - TARIF T35

12 MOIS



**PERSONNALISEZ
AVEC VOS PHOTOS VOIR P111
TARIF T62**

LE MARQUEUR - TARIF T36

en option : stylo feutre noir effaçable
à sec avec pince adhésive



DESCRIPTIFS TECHNIQUES PRODUITS

- phases lunaires
- congés scolaires
- 1 trou de suspension pour le rogné vif
- à punaiser pour le léger souple
- dos blanc non effaçable



FABRICATION FRANÇAISE

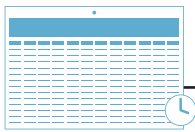

PLANNINGS EFFAÇABLES

CC ROGNÉS VIFS ET LÉGERS

AUCUNE RUPTURE DE STOCK

100% CRÉATION À PARTIR DE 100 EX.

1 FORMAT ET 2 QUALITÉS AU CHOIX

**XXL CC EFFAÇABLE
ROGNÉ VIF RIGIDE
XXL EFFAÇABLE
LÉGER SOUPLE
ou SANS PELLICULAGE
EFFAÇABLE**

FORMAT 700 x 500 mm

DIMENSIONS DU REPIQUAGE : 330 x 50 mm

dos blanc non effaçable

à partir de 100 ex. pour les rognés vifs

à partir de 50 ex. pour les légers souples



LES CC RIGIDES
DÉLAI 6 SEMAINES
DÉPART APRÈS BAT



LES LÉGERS
SOUPLES
DÉLAI 2 SEMAINES
DÉPART APRÈS BAT

LE MARQUEUR - TARIF T36

en option : stylo feutre noir effaçable
à sec avec pince adhésive



PLANNING BAIE DE DISCO - TARIF T35

12 MOIS



PLANNING VOLCANS DU SUMERU - TARIF T35

12 MOIS



SURFACE PELLICULÉE
ENTIÈREMENT EFFAÇABLE
RECTO UNIQUEMENT

PERSONNALISEZ
AVEC VOS PHOTOS VOIR P111
TARIF T62



FABRICATION FRANÇAISE



- phases lunaires
- congés scolaires
- 1 trou de suspension pour le rogné vif
- à punaiser pour le léger souple
- dos blanc non effaçable

100%
CRÉATION
À PARTIR DE
100 EX.

AUCUNE
RUPTURE
DE STOCK

PLANNINGS EFFAÇABLES

CC ROGNÉS VIFS ET LÉGERS

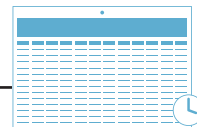

PLANNING VOILE - TARIF T35

12 MOIS

1 FORMAT ET 2 QUALITÉS AU CHOIX



LES CC RIGIDES
DÉLAI 6 SEMAINES
DÉPART APRÈS BAT

**XXL CC EFFAÇABLE
ROGNÉ VIF RIGIDE
XXL EFFAÇABLE
LÉGER SOUPLE
ou SANS PELLICULAGE
EFFAÇABLE**

FORMAT 700 x 500 mm

DIMENSIONS DU REPIQUAGE : 330 x 50 mm

dos blanc non effaçable

à partir de 100 ex. pour les rognés vifs

à partir de 50 ex. pour les légers souples



LES LÉGERS
SOUPLES
DÉLAI 2 SEMAINES
DÉPART APRÈS BAT

**SURFACE PELLICULÉE
ENTIÈREMENT EFFAÇABLE
RECTO UNIQUEMENT**

PLANNING ALPES DE HAUTE PROVENCE - TARIF T35

12 MOIS



**PERSONNALISEZ
AVEC VOS PHOTOS VOIR P111
TARIF T62**

LE MARQUEUR - TARIF T36

en option : stylo feutre noir effaçable
à sec avec pince adhésive



DESCRIPTIFS TECHNIQUES PRODUITS

- phases lunaires
- congés scolaires
- 1 trou de suspension pour le rogné vif
- à punaiser pour le léger souple
- dos blanc non effaçable



FABRICATION FRANÇAISE

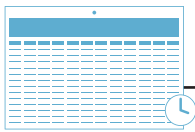

PLANNINGS EFFAÇABLES

CC ROGNÉS VIFS ET LÉGERS

AUCUNE RUPTURE DE STOCK

100% CRÉATION À PARTIR DE 100 EX.

1 FORMAT ET 2 QUALITÉS AU CHOIX

**XXL CC EFFAÇABLE
ROGNÉ VIF RIGIDE
XXL EFFAÇABLE
LÉGER SOUPLE
ou SANS PELLICULAGE
EFFAÇABLE**

FORMAT 500 x 700 mm
DIMENSIONS DU REPIQUAGE
PLANNING MURAL : 410 x 80 mm
PLANNING MURAL RÉGIONS : 410 x 55 mm
dos blanc non effaçable
à partir de 100 ex. pour les rognés vifs
à partir de 50 ex. pour les légers souples



LES CC RIGIDES
DÉLAI 6 SEMAINES
DÉPART APRÈS BAT



LES LÉGERS SOUPLES
DÉLAI 2 SEMAINES
DÉPART APRÈS BAT

PLANNING MURAL - TARIF T35



14 MOIS

PLANNING MURAL RÉGIONS - TARIF T35



12 MOIS

LE MARQUEUR - TARIF T36

en option : stylo feutre noir effaçable
à sec avec pince adhésive



MARQUAGE EN SÉRIGRAPHIE POUR CE PLANNING

bleu ambulance, bleu intense, rouge corail, rouge carmin, rouge fuschia, vert sapin, vert printemps, jaune d'or, jaune citron, noir et violet (voir la p.2 de couverture)

PLANNING GÉANT - TARIF T37

SOUIMIS À RUPTURE DE STOCK

FORMAT 1295 x 580 mm
2 EMPLACEMENTS
DE REPIQUAGE
DIMENSIONS :
2 FOIS : 405 x 80 mm
par multiple
de 25 exemplaires



DÉLAI 3 SEMAINES
DÉPART APRÈS BAT

12 MOIS



122 DESCRIPTIFS TECHNIQUES PRODUITS



FABRICATION FRANÇAISE

PLANNING MURAL
ET PLANNING MURAL RÉGIONS

- phases lunaires
- congés scolaires

PLANNING GÉANT

- phases lunaires
- congés scolaires
- double rainage
- double emplacement de repiquage

- livré plié au format 580 x 440 mm
- pelliculage effaçable Velleda en totalité
- dos blanc non pelliculé

100%
CRÉATION
À PARTIR DE
100 EX.

AUCUNE
RUPTURE
DE STOCK

À PARTIR
DE 50 EX.

MAGNETS



MAG ÎLE - TARIF T38



MAG ZEN - TARIF T38



MAG GRAPHIQUE - TARIF T38

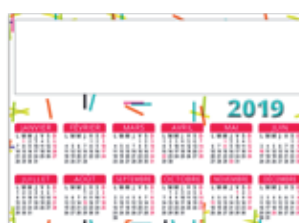

3 FORMATS AU CHOIX ET 1 QUALITÉ



MAGNET
DÉLAI 1 SEMAINE
DÉPART APRÈS BAT

GAMME ILLUSTRÉE

MAXI MAG

FORMAT 150 x 210 mm

DIMENSIONS DU REPIQUAGE : 125 x 25 mm
à partir de 50 exemplaires

MINI MAG

FORMAT 140 x 140 mm

DIMENSIONS DU REPIQUAGE : 120 x 25 mm
à partir de 50 exemplaires

MICRO MAG

FORMAT 140 x 100 mm

DIMENSIONS DU REPIQUAGE : 130 x 30 mm
à partir de 50 exemplaires

POSSIBILITÉ DE RÉALISER
VOS MAGNETS SUR-MESURE
À PARTIR DE 100 EX.

3 FORMATS AU CHOIX ET 1 QUALITÉ

123

MAG ILLUSTRÉS

- calendrier de 12 mois
- magnécote 330 microns

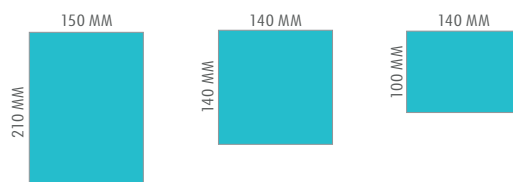

FABRICATION FRANÇAISE

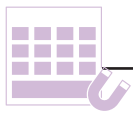

MAGNETS PROS

DÉCOUPÉS



1 FORMAT ET 1 QUALITÉ

FORMAT 210 x 150 mm
DIMENSIONS DU REPIQUAGE : 125 x 25 mm
à partir de 50 exemplaires

 DÉLAI 1 SEMAINE
DÉPART APRÈS BAT

MAG AMBULANCIER - TARIF T65



MAG BOUCHER - TARIF T65



MAG BOULANGER - TARIF T65



MAG CARRELEUR - TARIF T65



MAG CAVISTE - TARIF T65



MAG CHARPENTIER - TARIF T65



MAG COIFFEUR - TARIF T65



MAG COURSIER - TARIF T65



MAG CUISINIER - TARIF T65



MAG DÉPANNEUR - TARIF T65



MAG ÉLECTRICIEN - TARIF T65



MAG JARDINIER - TARIF T65



MAG MAÇON - TARIF T65



POSSIBILITÉ DE RÉALISER
VOS MAGNETS SUR-MESURE
À PARTIR DE 100 EX.



100%
CRÉATION
À PARTIR DE
100 EX.

AUCUNE
RUPTURE
DE STOCK

À PARTIR
DE 50 EX.

MAGNETS PROS

DÉCOUPÉS



MAG FLEURISTE - TARIF T65



MAG MÉCANICIEN - TARIF T65



1 FORMAT ET 1 QUALITÉ



DÉLAI 1 SEMAINE
DÉPART APRÈS BAT

FORMAT 210 x 150 mm
DIMENSIONS DU REPIQUAGE : 125 x 25 mm
à partir de 50 exemplaires

MAG MENUISIER - TARIF T65



MAG NETTOYAGE - TARIF T65



MAG PÂTISSIER - TARIF T65



MAG PEINTRE - TARIF T65



MAG PHARMACIE - TARIF T65



MAG PLOMBIER - TARIF T65



MAG POISSONNIER - TARIF T65



MAG SERVICE À LA PERSONNE - TARIF T65



MAG TAXI - TARIF T65



MAG TP - TARIF T65



MAG DÉCOUPÉ CRÉATION - TARIF T65



POSSIBILITÉ DE RÉALISER
VOS MAGNETS SUR-MESURE
À PARTIR DE 100 EX.

DESCRIPTIFS TECHNIQUES PRODUITS

- MAGNET PRO
- calendrier 12 mois
 - magnécote 330 microns

150 MM

210 MM

MAGNET
330 MICRONS

IMPRIM'VERT®

FABRICATION FRANÇAISE



GAMME PRO

LÉGERS DÉCOUPÉS

À PARTIR DE 50 EX.

AUCUNE RUPTURE DE STOCK

100% CRÉATION À PARTIR DE 100 EX.

2 FORMATS AU CHOIX

MIDI LÉGER SOUPLE DÉCOUPÉ

FORMAT 430 x 310 mm
DIMENSIONS DU REPIQUAGE : 200 x 50 mm
à partir de 50 exemplaires



DÉLAI 3 SEMAINES
DÉPART APRÈS BAT

MINI LÉGER SOUPLE DÉCOUPÉ

FORMAT 290 x 210 mm
DIMENSIONS DU REPIQUAGE : 135 x 35 mm
à partir de 50 exemplaires

PRO AMBULANCIER - TARIF T40



PRO BOUCHER - TARIF T40



PRO BOULANGER - TARIF T40



PRO CARRELEUR - TARIF T40



PRO CAVISTE - TARIF T40



PRO CHARPENTIER - TARIF T40



PRO COIFFEUR - TARIF T40



LÉGER SOUPLE DÉCOUPÉ

- phases lunaires
- congés scolaires
- compte et décompte journalier sauf MINI
- rainage pour pliage
- papier satimat 380g

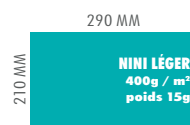

100%
CRÉATION
À PARTIR DE
100 EX.

AUCUNE
RUPTURE
DE STOCK

À PARTIR
DE 50 EX.

GAMME PRO

LÉGERS DÉCOUPÉS

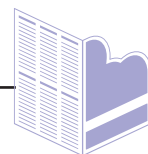

PRO COURSIER - TARIF T40



PRO CUISINIER - TARIF T40



PRO DÉPANNÉUR - TARIF T40



PRO ÉLECTRICIEN - TARIF T40



PRO FLEURISTE - TARIF T40



PRO JARDINIER - TARIF T40



POSSIBILITÉ DE RÉALISER
VOS CALENDRIERS
SUR-MESURE
À PARTIR DE 100 EX.
SANS FRAIS D'OUTILS



DÉLAI 3 SEMAINES
DÉPART APRÈS BAT

2 FORMATS AU CHOIX

MIDI LÉGER SOUPLE DÉCOUPÉ

FORMAT 430 x 310 mm
DIMENSIONS DU REPIQUAGE : 200 x 50 mm
à partir de 50 exemplaires

MINI LÉGER SOUPLE DÉCOUPÉ

FORMAT 290 x 210 mm
DIMENSIONS DU REPIQUAGE : 135 x 35 mm
à partir de 50 exemplaires

DESCRIPTIFS TECHNIQUES PRODUITS

LÉGER SOUPLE DÉCOUPÉ

- phases lunaires
- congés scolaires
- compte et décompte journalier sauf MINI
- rainage pour pliage
- papier satimat 380g

430 MM

310 MM

MIDI LÉGER
400g / m²
poids 30g

290 MM

210 MM

MINI LÉGER
400g / m²
poids 15g



FABRICATION FRANÇAISE



GAMME PRO

LÉGERS DÉCOUPÉS

À PARTIR DE 50 EX.

AUCUNE RUPTURE DE STOCK

100% CRÉATION À PARTIR DE 100 EX.

2 FORMATS AU CHOIX

MIDI LÉGER SOUPLE DÉCOUPÉ

FORMAT 430 x 310 mm

DIMENSIONS DU REPIQUAGE : 200 x 50 mm

à partir de 50 exemplaires



DÉLAI 3 SEMAINES
DÉPART APRÈS BAT



PRO MAÇON - TARIF T40

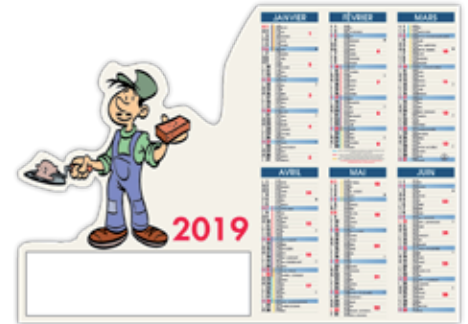

MINI LÉGER SOUPLE DÉCOUPÉ

FORMAT 290 x 210 mm

DIMENSIONS DU REPIQUAGE : 135 x 35 mm

à partir de 50 exemplaires

PRO MÉCANICIEN - TARIF T40



PRO MENUISIER - TARIF T40



PRO NETTOYAGE - TARIF T40



PRO PÂTISSIER - TARIF T40



PRO PEINTRE - TARIF T40



PRO PHARMACIE - TARIF T40



LÉGER SOUPLE DÉCOUPÉ

- phases lunaires
- congés scolaires
- compte et décompte journalier sauf MINI
- rainage pour pliage
- papier satimat 380g

310 MM

430 MM

MIDI LÉGER
400g / m²
poids 30g

210 MM

290 MM

MINI LÉGER
400g / m²
poids 15g



100%
CRÉATION
À PARTIR DE
100 EX.

AUCUNE
RUPTURE
DE STOCK

À PARTIR
DE 50 EX.

GAMME PRO

LÉGERS DÉCOUPÉS

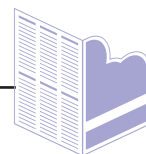

PRO PLOMBIER - TARIF T40



PRO POISSONNIER - TARIF T40



PRO SERVICE À LA PERSONNE - TARIF T40



PRO TAXI - TARIF T40



PRO TP - TARIF T40



PRO DÉCOUPÉ CRÉATION - TARIF T40



POSSIBILITÉ DE RÉALISER
VOS CALENDRIERS
SUR-MESURE
À PARTIR DE 100 EX.
SANS FRAIS D'OUTILS



DÉLAI 3 SEMAINES
DÉPART APRÈS BAT

2 FORMATS AU CHOIX

MIDI LÉGER SOUPLE DÉCOUPÉ

FORMAT 430 x 310 mm
DIMENSIONS DU REPIQUAGE : 200 x 50 mm
à partir de 50 exemplaires

MINI LÉGER SOUPLE DÉCOUPÉ

FORMAT 290 x 210 mm
DIMENSIONS DU REPIQUAGE : 135 x 35 mm
à partir de 50 exemplaires

DESCRIPTIFS TECHNIQUES PRODUITS

LÉGER SOUPLE DÉCOUPÉ

- phases lunaires
- congés scolaires
- compte et décompte journalier sauf MINI
- rainage pour pliage
- papier satimat 380g

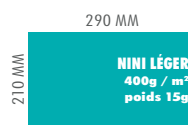
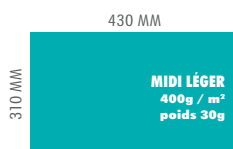

FABRICATION FRANÇAISE

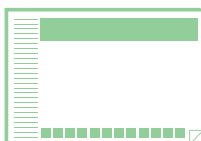

SOUS-MAIN VARIABLE

À FEUILLETS VARIABLES

À PARTIR DE 25 EX.

AUCUNE RUPTURE DE STOCK

100% CRÉATION À PARTIR DE 25 EX.

2 FORMATS AU CHOIX

SOUS-MAIN DE 24 FEUILLETS
COMPOSÉS DE 2 FEUILLETS PAR MOIS



DÉLAI 2 SEMAINES
DÉPART APRÈS BAT

SM 50

FORMAT 500 x 350 mm
DIMENSIONS DU REPIQUAGE : 470 x 50 mm
à partir de 25 exemplaires

SM 62

FORMAT 620 x 420 mm
DIMENSIONS DU REPIQUAGE : 590 x 60 mm
à partir de 25 exemplaires

SM 50 ANNUEL VARIABLE - TARIF T41
SM 62 ANNUEL VARIABLE - TARIF T41

SM 50 HEBDO VARIABLE - TARIF T41
SM 62 HEBDO VARIABLE - TARIF T41

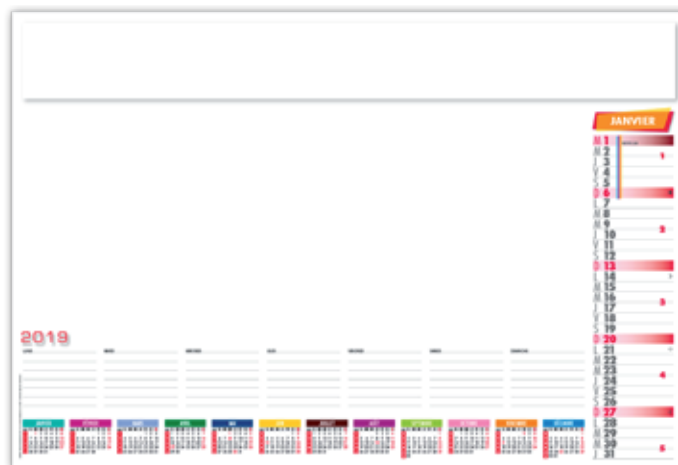

SM 50 ÉCOLIER VARIABLE - TARIF T41
SM 62 ÉCOLIER VARIABLE - TARIF T41

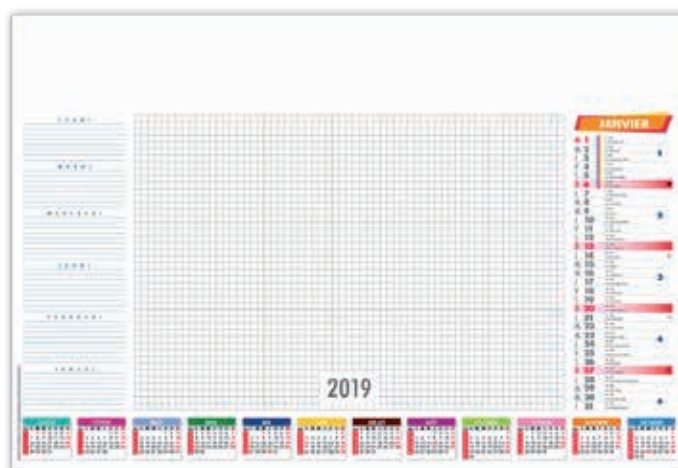

SM 50 STENO VARIABLE - TARIF T41
SM 62 STENO VARIABLE - TARIF T41

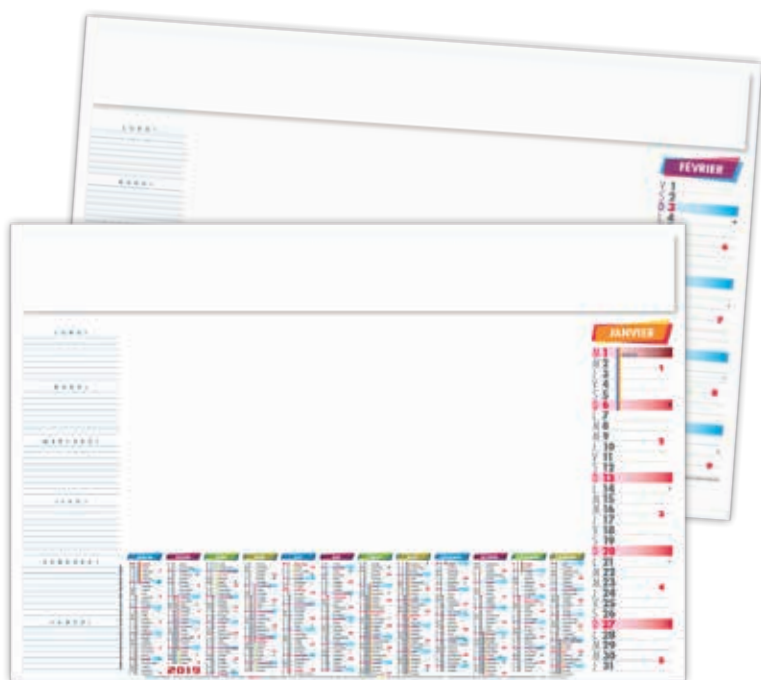

PERSONNALISEZ
CES SOUS-MAIN AVEC VOS PHOTOS
ET POSSIBILITÉ DE LES CHANGER
TOUS LES DEUX FEUILLETS

SM 50 :
format 500 x 350 mm
poids 550g
• papier écriture satin 115g
• encollage en pied sur dos carton

SM 62 :
format 620 x 420 mm
poids 810g
• papier écriture satin 115g
• encollage en pied sur dos carton



CONDITIONNEMENT :
• pochette M70 pour SM 62,
poids 275g
• pochette M35, pour SM 50
poids 210g
• mise sous pochette à l'unité

100%
CRÉATION
À PARTIR DE
25 EX.

AUCUNE
RUPTURE
DE STOCK

À PARTIR
DE 25 EX.

SOUS-MAIN

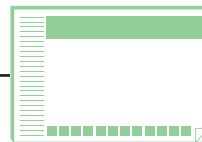

SM 50 L' ANNUEL - TARIF T42
SM 62 L' ANNUEL - TARIF T42

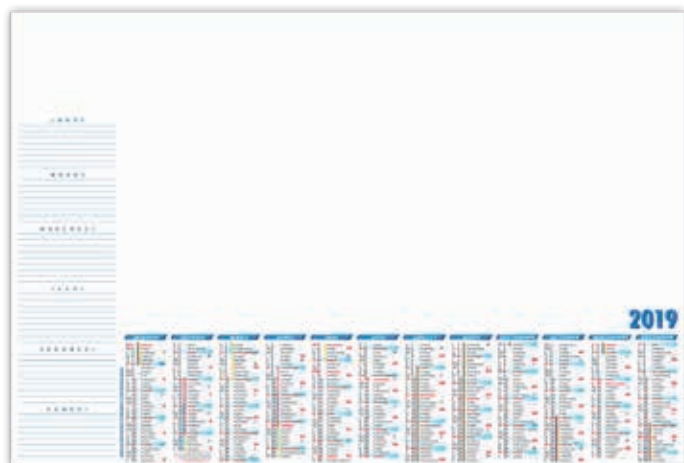

DÉLAI 2 SEMAINES
DÉPART APRÈS BAT

2 FORMATS AU CHOIX

SOUS-MAIN DE 25 OU 40 FEUILLETS
AVEC OU SANS GRILLE CALENDRAIRE

SM 50

FORMAT 500 x 350 mm
DIMENSIONS DU REPIQUAGE : 470 x 50 mm
à partir de 25 exemplaires

SM 62

FORMAT 620 x 420 mm
DIMENSIONS DU REPIQUAGE : 590 x 60 mm
à partir de 25 exemplaires

SM 50 L'ÉCOLIER - TARIF T42
SM 62 L'ÉCOLIER - TARIF T42

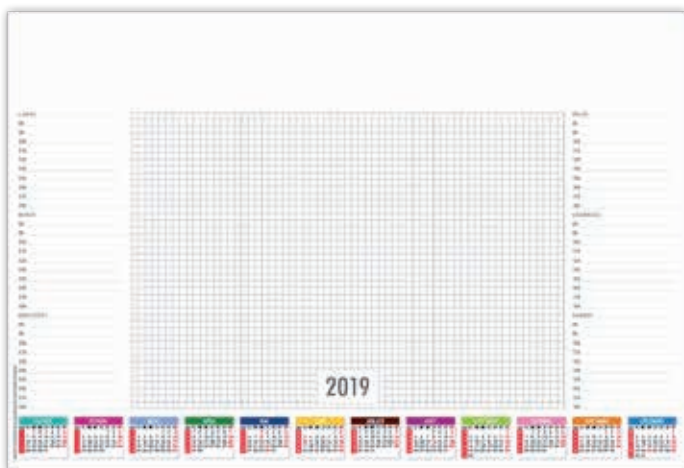

SM 50 L'HEBDO - TARIF T42
SM 62 L'HEBDO - TARIF T42

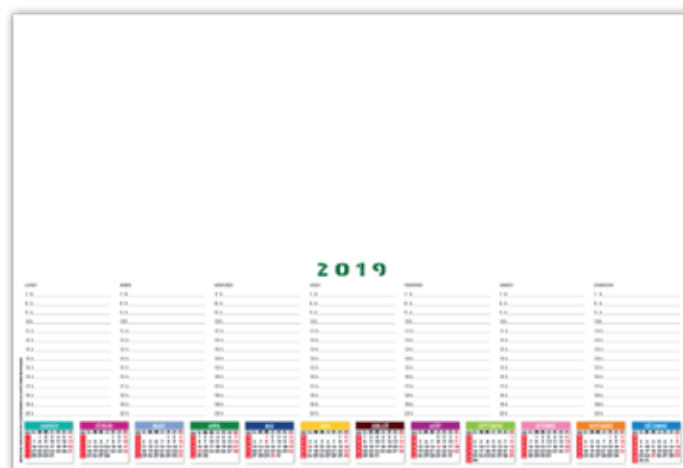

SM 50 LE STENO - TARIF T42
SM 62 LE STENO - TARIF T42

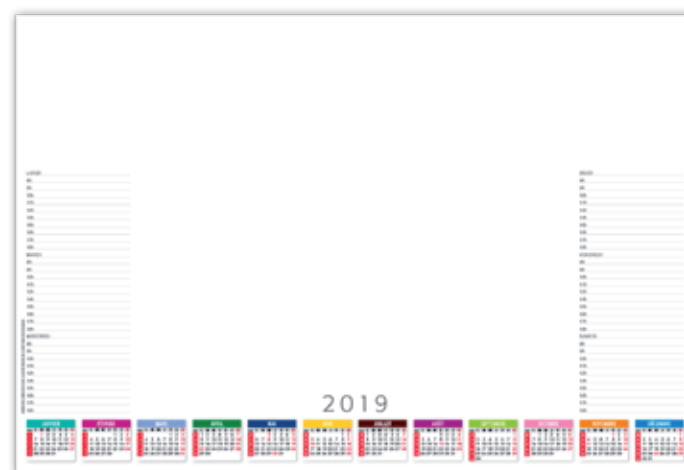

PERSONNALISEZ
CES SOUS-MAIN AVEC VOS PHOTOS

SOUS-MAIN DE
25 ou
40 FEUILLETS

2 FORMATS AU CHOIX

SM 50 :
format 500 x 350 mm
pour les 25 feuillets, poids 420g
pour les 40 feuillets, poids 630g
• papier écriture offset 80g
• encollage en pied sur dos carton

SM 62 :
format 620 x 420 mm
pour les 25 feuillets, poids 615g
pour les 40 feuillets, poids 930g
• papier écriture offset 80g
• encollage en pied sur dos carton



FABRICATION FRANÇAISE

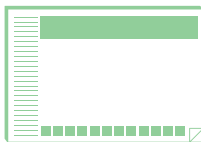

SOUS-MAIN

ILLUSTRÉS

À PARTIR DE 25 EX.

AUCUNE RUPTURE DE STOCK

100% CRÉATION À PARTIR DE 25 EX.

2 FORMATS AU CHOIX

SOUS-MAIN DE 25 OU 40 FEUILLETS AVEC OU SANS GRILLE CALENDRAIRE



DÉLAI 2 SEMAINES DÉPART APRÈS BAT

SM 50

FORMAT 500 x 350 mm

à partir de 25 exemplaires

SM 62

FORMAT 620 x 420 mm

à partir de 25 exemplaires

DIMENSIONS DE REPIQUAGES :

ALEXANDRE et L'AMBULANCIER, SM 50 : 345 x 50 mm - SM 62 : 430 x 60 mm

GYROPHARE, SEYCHELLES et DÉCO, SM 50 : 460 x 50 mm - SM 62 : 570 x 60 mm

SM 50 ALEXANDRE - TARIF T42

SM 62 ALEXANDRE - TARIF T42

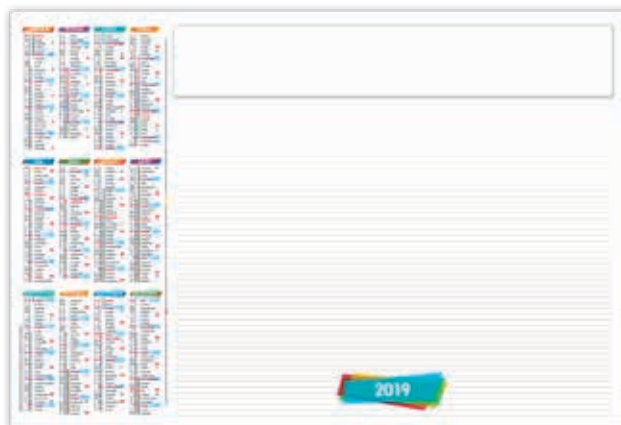

SM 50 L'AMBULANCIER - TARIF T42

SM 62 L'AMBULANCIER - TARIF T42

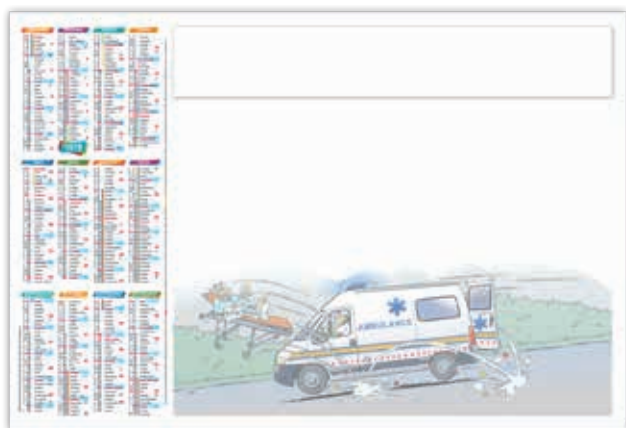

SM 50 GYROPHARE - TARIF T42

SM 62 GYROPHARE - TARIF T42

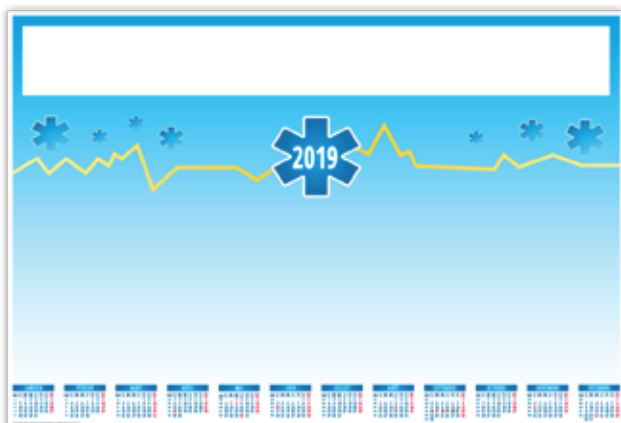

SM 50 SEYCHELLES - TARIF T42

SM 62 SEYCHELLES - TARIF T42



SM 50 DÉCO - TARIF T42

SM 62 DÉCO - TARIF T42



132 DESCRIPTIFS TECHNIQUES PRODUITS ET OPTIONS

SM 50 :

format 500 x 350 mm

pour les 25 feuillets, poids 420g

pour les 40 feuillets, poids 630g

- papier écriture offset 80g
- encollage en pied sur dos carton

SM 62 :

format 620 x 420 mm

pour les 25 feuillets, poids 615g

pour les 40 feuillets, poids 930g

- papier écriture offset 80g
- encollage en pied sur dos carton



CONDITIONNEMENT :

- pochette M70 pour SM 62, poids 275g
- pochette M35, pour SM 50 poids 210g
- mise sous pochette à l'unité

100%
CRÉATION
À PARTIR DE
25 EX.

AUCUNE
RUPTURE
DE STOCK

À PARTIR
DE 25 EX.

SOUS-MAIN

ILLUSTRÉS

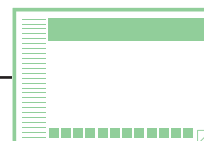

SM 50 ZEN - TARIF T42
SM 62 ZEN - TARIF T42

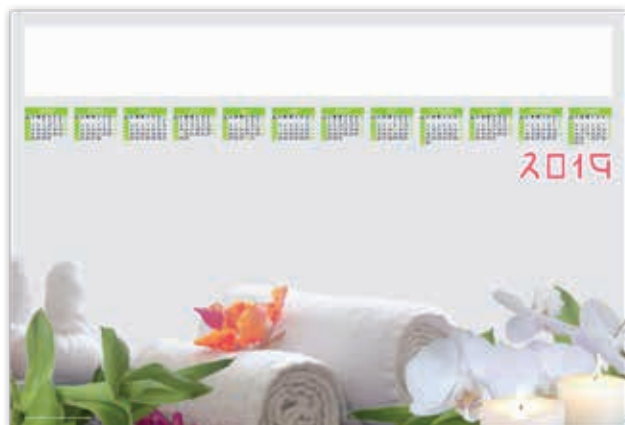

DIMENSIONS DE REPIQUAGES :
ZEN, RONDO et FRANCE, SM 50 : 460 x 50 mm - SM 62 : 570 x 60 mm
JEANNE et JULIETTE, SM 50 : 400 x 50 mm - SM 62 : 500 x 60 mm

PERSONNALISEZ
CES SOUS-MAIN AVEC VOS PHOTOS

SOUS-MAIN DE
25 ou
40 FEUILLETS

SM 50 JEANNE - TARIF T42
SM 62 JEANNE - TARIF T42



SM 50 JULIETTE - TARIF T42
SM 62 JULIETTE - TARIF T42



SM 50 RONDO - TARIF T42
SM 62 RONDO - TARIF T42

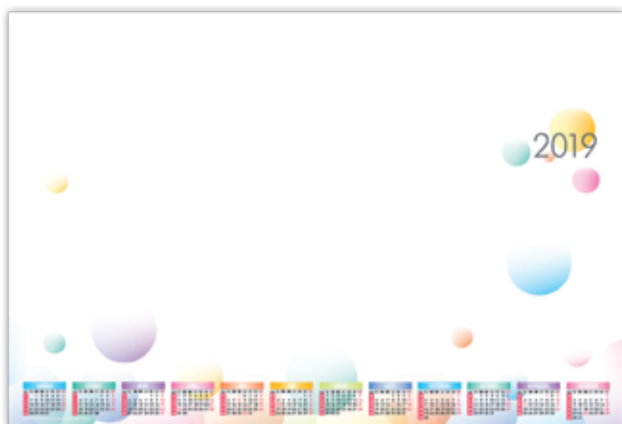

SM 50 FRANCE - TARIF T42
SM 62 FRANCE - TARIF T42



2 FORMATS AU CHOIX

SM 50 :
format 500 x 350 mm
pour les 25 feuillets, poids 420g
pour les 40 feuillets, poids 630g
• papier écriture offset 80g
• encollage en pied sur dos carton

SM 62 :
format 620 x 420 mm
pour les 25 feuillets, poids 615g
pour les 40 feuillets, poids 930g
• papier écriture offset 80g
• encollage en pied sur dos carton



FABRICATION FRANÇAISE

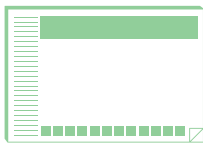

SOUS-MAIN

ILLUSTRÉS

À PARTIR DE 25 EX.

AUCUNE RUPTURE DE STOCK

100% CRÉATION À PARTIR DE 25 EX.

2 FORMATS AU CHOIX

SOUS-MAIN DE 25 OU 40 FEUILLETS AVEC OU SANS GRILLE CALENDRAIRE



DÉLAI 2 SEMAINES DÉPART APRÈS BAT

SM 50

FORMAT 500 x 350 mm
à partir de 25 exemplaires

SM 62

FORMAT 620 x 420 mm
à partir de 25 exemplaires

DIMENSIONS DE REPIQUAGES :

JACKY, ATLANTIQUE, PERPETUEL et GRAPHIC

SM 50 : 460 x 50 mm - SM 62 : 570 x 60 mm

VOILE SM 50 : 340 x 50 mm - SM 62 : 420 x 60 mm

SM 50 JACKY - TARIF T42

SM 62 JACKY - TARIF T42



SM 50 ATLANTIQUE - TARIF T42

SM 62 ATLANTIQUE - TARIF T42

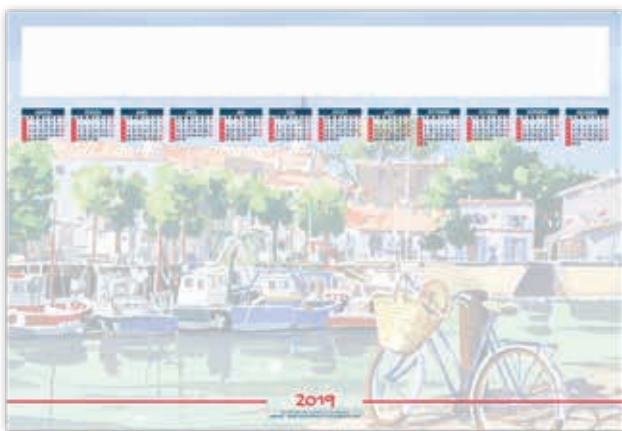

SM 50 PERPÉTUEL - TARIF T42

SM 62 PERPÉTUEL - TARIF T42



SM 50 GRAPHIC - TARIF T42

SM 62 GRAPHIC - TARIF T42

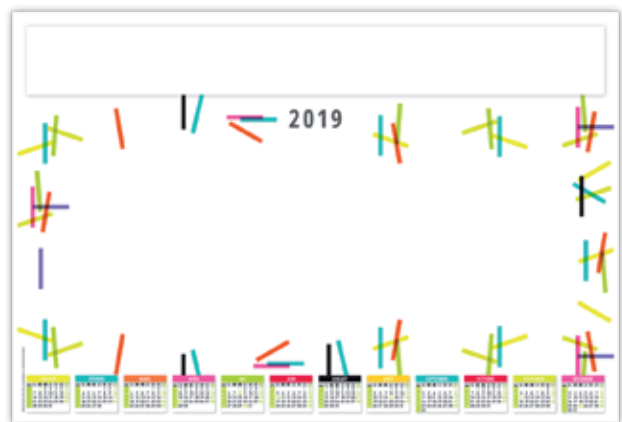

SM 50 VOILE - TARIF T42

SM 62 VOILE - TARIF T42

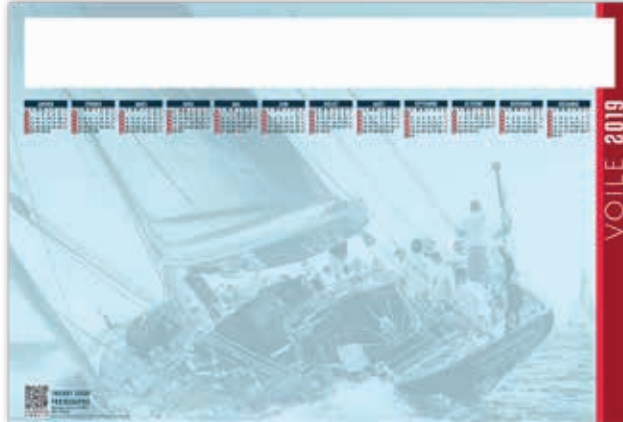

CALENDRIER CONNECTÉ

134 DESCRIPTIFS TECHNIQUES PRODUITS ET FORMATS

SM 50 :
format 500 x 350 mm
pour les 25 feuillets, poids 420g
pour les 40 feuillets, poids 630g
• papier écriture offset 80g
• encollage en pied sur dos carton

SM 62 :
format 620 x 420 mm
pour les 25 feuillets, poids 615g
pour les 40 feuillets, poids 930g
• papier écriture offset 80g
• encollage en pied sur dos carton

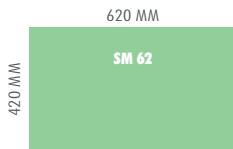

100%
CRÉATION
À PARTIR DE
25 EX.

AUCUNE
RUPTURE
DE STOCK

À PARTIR
DE 25 EX.

SOUS-MAIN

PLASTIFIÉS

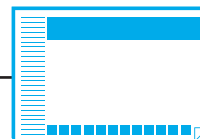

SMP 42 RÉGIONS - TARIF T43
SMP 60 RÉGIONS - TARIF T43



DÉLAI 2 SEMAINES
DÉPART APRÈS BAT

2 FORMATS AU CHOIX

PLASTIFIÉS ENCAPSULÉS

SMP 42

FORMAT 420 x 300 mm
DIMENSIONS DE REPIQUAGE : 215 x 45 mm
à partir de 25 exemplaires

SMP 60

FORMAT 600 x 420 mm
DIMENSIONS DE REPIQUAGE : 300 x 60 mm
à partir de 25 exemplaires



SMP 42 DÉPARTEMENTS - TARIF T43
SMP 60 DÉPARTEMENTS - TARIF T43



PERSONNALISEZ
CES SOUS-MAIN AVEC VOS PHOTOS
OU CARTES



2 FORMATS AU CHOIX

SMP 42 ET SMP 60

- phases lunaires
- congés scolaires
- compte et décompte journalier
- plastification, encapsulage 300 microns

420 MM

600 MM

SMP 60

300 MM

420 MM

SMP 42



FABRICATION FRANÇAISE

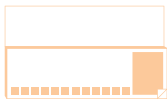

SOUS-MAIN CLAVIER

À PARTIR DE 25 EX.

AUCUNE RUPTURE DE STOCK

100% CRÉATION À PARTIR DE 25 EX.

1 FORMAT

SOUS-MAIN CLAVIER DE 25 OU 40 FEUILLETS AVEC OU SANS GRILLE CALENDRAIRE

SMC CLAVIER

FORMAT 445 x 110 mm
DIMENSIONS DE REPIQUAGE : 70 x 95 mm
à partir de 25 exemplaires



DÉLAI 2 SEMAINES
DÉPART APRÈS BAT

PERSONNALISEZ
CES SOUS-MAIN CLAVIER
AVEC VOS PHOTOS



SMC BASIC - TARIF T44



SMC GRAPHIC - TARIF T44



SMC RONDO - TARIF T44



SMC PERPÉTUEL - TARIF T44



SMC GYROPHARE - TARIF T44



SMC L'AMBULANCIER - TARIF T44



SMC SEYCHELLES - TARIF T44



SMC ZEN - TARIF T44



136 DESCRIPTIFS TECHNIQUES PRODUIT

- papier écriture offset 90g
- encollage en pied sur dos carton avec dépassant pour poser le clavier (format 445 x 250 mm)
- bloc de 25 ou 40 feuillets
- poids 155g en 25 feuillets
220g en 40 feuillets



FABRICATION FRANÇAISE

100%
CRÉATION
À PARTIR DE
100 EX.

AUCUNE
RUPTURE
DE STOCK

À PARTIR
DE 100 EX.

POCHES

2 VOILETS

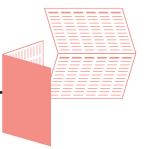

OPTION
VERNIS BRILLANT
POUR LE RECTO



DÉLAI 1 SEMAINE
DÉPART APRÈS BAT

FORMAT PLIÉ : 78 x 110 mm
FORMAT À PLAT : 110 x 156 mm
DIMENSIONS DU REPIQUAGE : 100 x 68 mm
à partir de 100 exemplaires

EMMA - TARIF T45



CHRISTIAN - TARIF T45



ELLA - TARIF T45



LUCIE - TARIF T45



SANS SURCÔÛ
PANACHEZ LES CALENDRIERS
DES P. 137 À 140
À PARTIR DE 100 EX.
PAR RÉFÉRENCE

FIDÈLE - TARIF T45



FÉLIX - TARIF T45



PHIL - TARIF T45



DESCRIPTIFS TECHNIQUES PRODUIT

- phases lunaires
- congés scolaires
- papier couché 350g

SANS SURCÔÛ,
PANACHEZ LES CALENDRIERS
DES P. 137 À 140 À PARTIR DE 100 EX.
PAR RÉFÉRENCE



FABRICATION FRANÇAISE

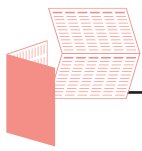

POCHES

2 VOILETS

À PARTIR DE 100 EX.

AUCUNE RUPTURE DE STOCK

100% CRÉATION À PARTIR DE 100 EX.

FORMAT PLIÉ : 78 x 110 mm
FORMAT À PLAT : 110 x 156 mm
DIMENSIONS DU REPIQUAGE : 100 x 68 mm
à partir de 100 exemplaires



DÉLAI 1 SEMAINE
DÉPART APRÈS BAT

MARIN - TARIF T45



OLIVIER - TARIF T45



OPTION
VERNIS BRILLANT
POUR LE RECTO

ROBERTO - TARIF T45



SANS SURCÔT
PANACHEZ LES CALENDRIERS
DES P. 137 À 140
À PARTIR DE 100 EX.
PAR RÉFÉRENCE

DORIAN - TARIF T45



CÉSAR- TARIF T45



138 DESCRIPTIFS TECHNIQUES PRODUIT

- phases lunaires
- congés scolaires
- papier couché 350g

SANS SURCÔT,
PANACHEZ LES CALENDRIERS
DES P. 137 À 140 À PARTIR DE 100 EX.
PAR RÉFÉRENCE



FABRICATION FRANÇAISE

100%
CRÉATION
À PARTIR DE
100 EX.

AUCUNE
RUPTURE
DE STOCK

À PARTIR
DE 100 EX.

POCHES

2 VOILETS

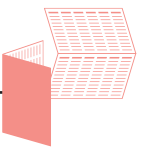

DÉLAI 1 SEMAINE
DÉPART APRÈS BAT

FORMAT PLIÉ : 78 x 110 mm
FORMAT À PLAT : 110 x 156 mm
DIMENSIONS DU REPIQUAGE : 100 x 68 mm
à partir de 100 exemplaires



OPTION
VERNIS BRILLANT
POUR LE RECTO

YVES - TARIF T45



JEAN - TARIF T45

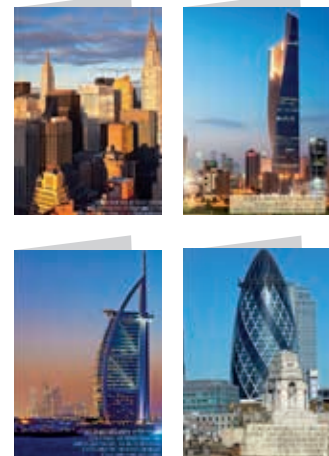

TRISTAN - TARIF T45



Janvier	Février	Mars	Avril	Mai	Juin
1	1	1	1	1	1
2	2	2	2	2	2
3	3	3	3	3	3
4	4	4	4	4	4
5	5	5	5	5	5
6	6	6	6	6	6
7	7	7	7	7	7
8	8	8	8	8	8
9	9	9	9	9	9
10	10	10	10	10	10
11	11	11	11	11	11
12	12	12	12	12	12
13	13	13	13	13	13
14	14	14	14	14	14
15	15	15	15	15	15
16	16	16	16	16	16
17	17	17	17	17	17
18	18	18	18	18	18
19	19	19	19	19	19
20	20	20	20	20	20
21	21	21	21	21	21
22	22	22	22	22	22
23	23	23	23	23	23
24	24	24	24	24	24
25	25	25	25	25	25
26	26	26	26	26	26
27	27	27	27	27	27
28	28	28	28	28	28
29	29	29	29	29	29
30	30	30	30	30	30
31	31	31	31	31	31

ARTHUR - TARIF T45



KIM - TARIF T45



SANS SURCÔT
PANACHEZ LES CALENDRIERS
DES P. 137 À 140
À PARTIR DE 100 EX.
PAR RÉFÉRENCE

CHLOÉ - TARIF T45



DESCRIPTIFS TECHNIQUES PRODUIT

- phases lunaires
- congés scolaires
- papier couché 350g

SANS SURCÔT,
PANACHEZ LES CALENDRIERS
DES P. 137 À 140 À PARTIR DE 100 EX.
PAR RÉFÉRENCE



FABRICATION FRANÇAISE

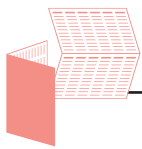

POCHES

2 VOILETS

À PARTIR DE 100 EX.

AUCUNE RUPTURE DE STOCK

100% CRÉATION À PARTIR DE 100 EX.

FORMAT PLIÉ : 78 x 110 mm
FORMAT À PLAT : 110 x 156 mm
DIMENSIONS DU REPIQUAGE : 100 x 68 mm
à partir de 100 exemplaires

 DÉLAI 1 SEMAINE DÉPART APRÈS BAT

SANS SURCÔT
PANACHEZ LES CALENDRIERS
DES P. 137 À 140
À PARTIR DE 100 EX.
PAR RÉFÉRENCE



LOIC - TARIF T45



MARCO - TARIF T45

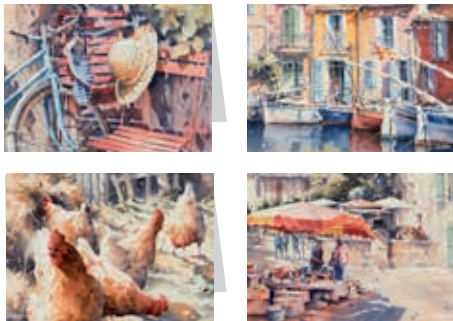

LILI - TARIF T45



OPTION
VERNIS BRILLANT
POUR LE RECTO

ADAM - TARIF T45



BARBARA - TARIF T45

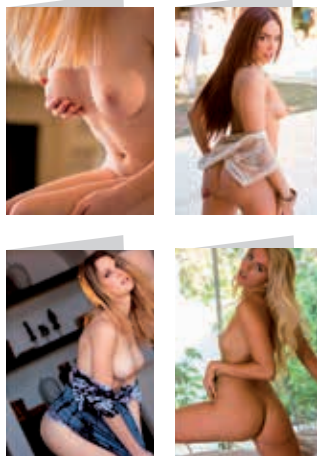

URSULLA - TARIF T45

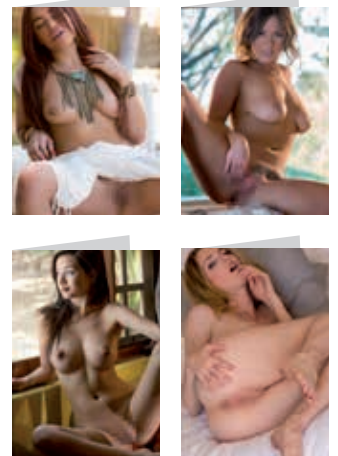

140 DESCRIPTIFS TECHNIQUES PRODUIT

- phases lunaires
- congés scolaires
- papier couché 350g

SANS SURCÔT,
PANACHEZ LES CALENDRIERS
DES P. 137 À 140 À PARTIR DE 100 EX.
PAR RÉFÉRENCE



 FABRICATION FRANÇAISE

100%
CRÉATION
À PARTIR DE
100 EX.

AUCUNE
RUPTURE
DE STOCK

À PARTIR
DE 100 EX.

PLANNINGS DE POCHE

3 VOLETS



ANGÉLIQUE - TARIF T46



DÉLAI 1 SEMAINE
DÉPART APRÈS BAT

FORMAT PLIÉ : 80 x 130 mm
FORMAT À PLAT : 480 x 130 mm
DIMENSIONS DU REPIQUAGE : 70 x 120 mm
à partir de 100 exemplaires

REPIQUAGE
RECTO VERSO



AUDREY - TARIF T46



RINTINTIN - TARIF T46



BAMBINS - TARIF T46



ÉRIC - TARIF T46



FRANCK - TARIF T46



SAMUEL - TARIF T46



JEANNOT - TARIF T46



JEFF - TARIF T46



LAURENT - TARIF T46



DESCRIPTIFS TECHNIQUES PRODUIT

PLANNING RECTO

- phases lunaires
- congés scolaires
- papier couché 350g

PLANNING VERSO

- phases lunaires
- congés scolaires
- fêtes
- papier couché 350g

SANS SURCÔÛ,
PANACHEZ LES CALENDRIERS
DES P. 141 À 142 À PARTIR DE 100 EX.
PAR RÉFÉRENCE



FABRICATION FRANÇAISE



PLANNINGS DE POCHE

3 VOLETS

À PARTIR DE 100 EX.

AUCUNE RUPTURE DE STOCK

100% CRÉATION À PARTIR DE 100 EX.

FORMAT PLIÉ : 80 x 130 mm
FORMAT À PLAT : 480 x 130 mm
DIMENSIONS DU REPIQUAGE : 70 x 120 mm
à partir de 100 exemplaires



DÉLAI 1 SEMAINE
DÉPART APRÈS BAT

REPIQUAGE
RECTO VERSO



MÉLINA - TARIF T46

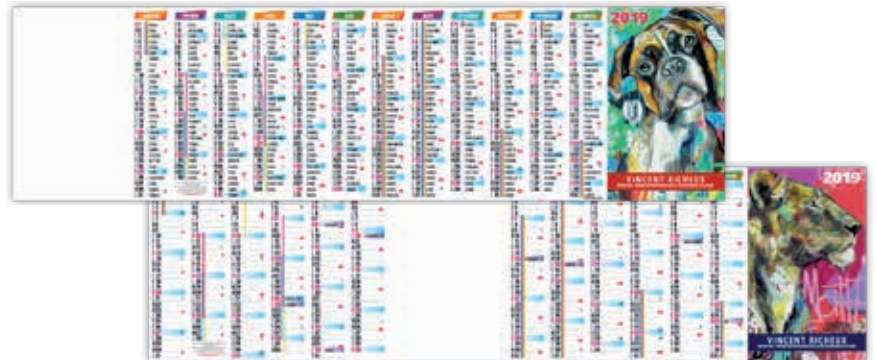

MIKA - TARIF T46



MISTIGRI - TARIF T46



SYLVIE - TARIF T46



JOSEPH- TARIF T46



TURBO - TARIF T46



GREG - TARIF T46



ULLA - TARIF T46



SONIA - TARIF T46



ISABELLE - TARIF T46



142 DESCRIPTIFS TECHNIQUES PRODUIT

- PLANNING RECTO
- phases lunaires
 - congés scolaires
 - papier couché 350g

- PLANNING VERSO
- phases lunaires
 - congés scolaires
 - fêtes
 - papier couché 350g

SANS SURCÔÛ,
PANACHEZ LES CALENDRIERS
DES P. 141 À 142 À PARTIR DE 100 EX.
PAR RÉFÉRENCE



FABRICATION FRANÇAISE

2019



AGENDAS
COLLECTION 2019



INFORMATIONS TECHNIQUES AGENDAS

EMPLACEMENTS DE REPIQUAGE CONSEILLÉS

SEMAINIER

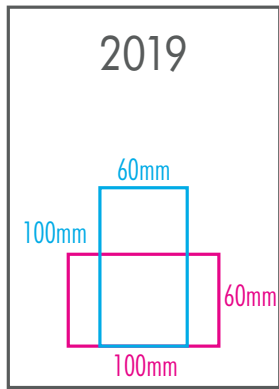

VOYAGE

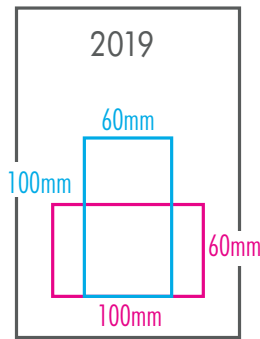

MINI

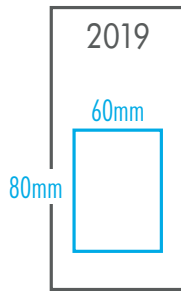

SOUPLE POCHE

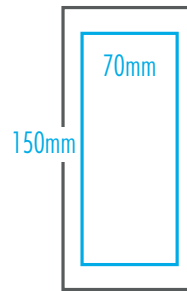

**GAMME KRAFT,
PARIS,
HARMONIE,
ÉLITE,
PANACHE
ET SOUPLE POCHE**

SEMAINIER

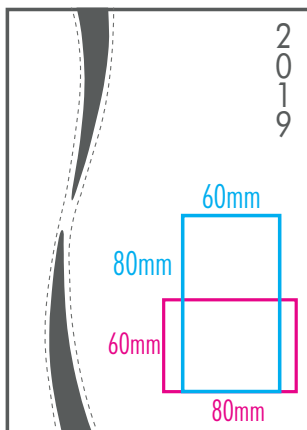

GAMME PRESTIGE

MINI

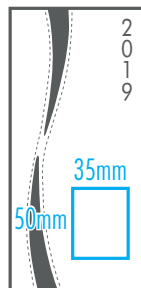

CARRÉ 1 JOUR

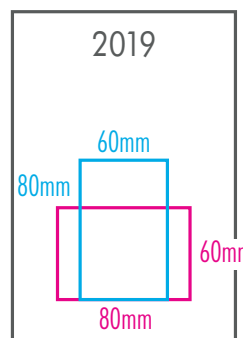

GAMME PRATIQUE

CHANTIER

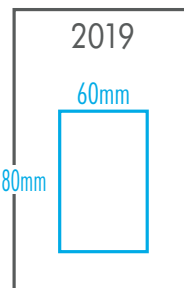

SEMAINIER

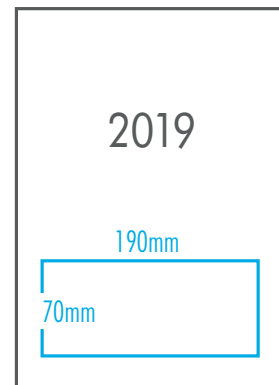

GAMME ACTUEL ET BAROQUE

MINI

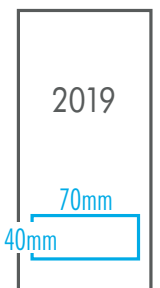

POUR LA PERSONNALISATION

Nous fournir votre fichier vectorisé sous ILLUSTRATOR ou en PDF haute définition (300 DPI).

DESCRIPTIF ATLAS

La France Routière / La France Administrative / Fuseaux horaires /
La Région Parisienne /
Plan du Métro et du RER Parisien / Ville de Paris / Planisphère / L'Europe /
L'Amérique du Nord /
L'Amérique du Sud / L'Afrique / L'Asie / L'Océanie.

DESCRIPTIF PAGES INFORMATIVES

Planning 2018 / Régions de France / Fêtes à souhaiter /
Téléphones utiles / Températures moyennes / Vacances scolaires / Déguster un vin /
Les Présidents de la République Française /
Distances entre les villes de France et l'Europe /
Nos départements / Indicatifs téléphoniques internationaux / Mémo Personnel.

- repiquage suivant notre nuancier p145
- positionnement à 30 mm du pied et 15 mm des bords de l'agenda minimum

- repiquage ton sur ton
- positionnement à 20 mm du pied et des bords de l'agenda minimum pour les SEMAINIERS et VOYAGES
- positionnement à 20 mm du pied et 13 mm des bords pour les MINIS

- repiquage suivant notre nuancier p145
- positionnement à 20 mm du pied et des bords de l'agenda minimum pour les SEMAINIERS, VOYAGES et CARRÉS 1 JOUR
- positionnement à 20 mm du pied et 13 mm des bords pour les MINIS et CHANTIERS





TRANSFERT À CHAUD

Technique permettant de reproduire un marquage à l'aide d'un film sous l'action de la chaleur et de la pression



or



argent



rouge métal



bleu métal



vert



blanc



noir



THERMOVIRANT

Technique permettant de reproduire un marquage ton sur ton sous l'effet de la chaleur et de la pression

SÉRIGRAPHIE

Technique permettant de reproduire un marquage en déposant de l'encre à travers un écran de soie
Toute autre teinte différente de ce nuancier entrainera une plus-value



or



argent



blanc



bleu



bleu foncé



rouge corail



fuchsia



vert printemps



marron



noir

Les zones et dates de vacances scolaires sont placées à titre indicatif, elles peuvent être modifiées à tout moment sans engagement de notre responsabilité.
Source : Ministère de l'éducation nationale www.education.gouv.fr. Tous les modèles présentés dans ce catalogue sont des modèles déposés et ne sont pas contractuels.
Nous nous réservons le droit d'apporter des modifications sur les produits présentés à tout moment.

2 FORMATS AU CHOIX

SEMAINIER KRAFT - TARIF T47

FORMAT 210 x 270 mm
à partir de 40 exemplaires



DÉLAI 3 SEMAINES
DÉPART APRÈS BAT

MINI KRAFT - TARIF T47

FORMAT 90 x 165 mm
à partir de 50 exemplaires

DIMENSIONS DE REPIQUAGES :

SEMAINIER : 100 x 60 mm maximum

MINI : 60 x 80 mm maximum

**papier
100% recyclé**



SEMAINIER

- 144 pages dos carré cousu
- couverture rigide emboîtée
- grille internationale 2 couleurs
- papier 90g recyclé, perforation des angles
- atlas 16 pages
- signet cordon
- poids 670g

MINI

- 128 pages dos carré cousu
- couverture rigide emboîtée
- grille internationale 2 couleurs
- papier 70g recyclé, perforation des angles
- atlas 16 pages
- poids 115g

**GRILLE DÉBUTANT
MI-NOVEMBRE
POUR LE SEMAINIER**

- SEMAINIER par multiple de 20 ex. commande à partir de 40 ex.
- MINI par multiple de 50 ex.

- TRANSFERT À CHAUD et SÉRIGRAPHIE, voir nuancier p145
- DIMENSIONS : 100 x 60 mm maximum pour SEMAINIER
60 x 80 mm maximum pour MINI voir p144



- 2 pages (1 feuillet) quadri
- 4 pages (2 feuillets) quadri

collées au pli en début d'agenda
à partir de 100 ex.

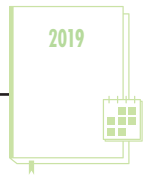

COUVERTURE MARANO

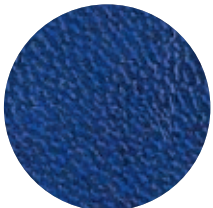

BLEU

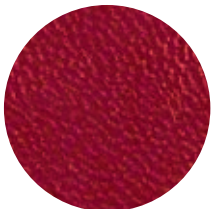

BORDEAUX



NOIR

PIQÛRE SELLIER
SUR SEMAINIER ET VOYAGE



DÉLAI 3 SEMAINES
DÉPART APRÈS BAT

3 FORMATS AU CHOIX

SEMAINIER PARIS - TARIF T48

FORMAT 210 x 270 mm
à partir de 40 exemplaires

VOYAGE PARIS - TARIF T48

FORMAT 165 x 240 mm
à partir de 40 exemplaires

MINI PARIS - TARIF T48

FORMAT 90 x 165 mm
à partir de 50 exemplaires

DIMENSIONS DE REPIQUAGES :
SEMAINIER ET VOYAGE :
100 x 60 mm maximum
MINI : 60 x 80 mm maximum

GRILLE DÉBUTANT
MI-NOVEMBRE
POUR LE SEMAINIER

SEMAINIER

- 144 pages dos carré cousu
- couverture rigide emboîtée
- grille internationale 2 couleurs
- papier blanc 90g, perforation des angles
- atlas 16 pages
- signet cordon
- poids 670g

VOYAGE

- 128 pages dos carré cousu
- couverture rigide emboîtée
- grille internationale 2 couleurs
- papier blanc 80g, perforation des angles
- atlas 16 pages
- signet cordon
- poids 400g

MINI

- 128 pages dos carré cousu
- couverture rigide emboîtée
- grille internationale 2 couleurs
- papier blanc 70g, perforation des angles
- atlas 16 pages
- poids 115g

CONDITIONNEMENT

- SEMAINIER et VOYAGE par multiple de 20 ex. commande à partir de 40 ex.
- MINI par multiple de 50 ex.

REPIQUAGE

- TRANSFERT À CHAUD et SÉRIGRAPHIE, voir nuancier p145
- DIMENSIONS : 100 x 60 mm maximum pour SEMAINIER et VOYAGE
60 x 80 mm maximum pour MINI voir p144

OPTIONS



- 2 pages (1 feuillet) quadri
- 4 pages (2 feuillets) quadri
- collées au pli en début d'agenda à partir de 100 ex.



FABRICATION FRANÇAISE

2 FORMATS AU CHOIX

DÉLAI 3 SEMAINES
DÉPART APRÈS BAT

SEMAINIER ACTUEL - TARIF T49

FORMAT 210 x 270 mm
à partir de 40 exemplaires

MINI ACTUEL - TARIF T49

FORMAT 90 x 165 mm
à partir de 50 exemplaires

DIMENSIONS DE REPIQUAGES :

SEMAINIER : 190 x 70 mm maximum

MINI : 70 x 40 mm maximum

COUVERTURE PELLICULÉE
BRILLANTE

VERSO

RECTO



SEMAINIER

- 144 pages dos carré cousu
- couverture rigide emboîtée
- grille internationale 2 couleurs
- papier blanc 90g, perforation des angles
- atlas 16 pages
- signet cordon
- poids 670g

MINI

- 128 pages dos carré cousu
- couverture rigide emboîtée
- grille internationale 2 couleurs
- papier blanc 70g, perforation des angles
- atlas 16 pages
- poids 115g

GRILLE DÉBUTANT
MI-NOVEMBRE
POUR LE SEMAINIER

148 CONDITIONNEMENT

- SEMAINIER par multiple de 20 ex. commande à partir de 40 ex.
- MINI par multiple de 50 ex.

REPIQUAGE

- SÉRIGRAPHIE, voir nuancier p145
- DIMENSIONS : 190 x 70 mm maximum pour SEMAINIER
70 x 40 mm maximum pour MINI voir p144

OPTIONS



- 2 pages (1 feuillet) quadri
- 4 pages (2 feuillets) quadri

collées au pli en début d'agenda
à partir de 100 ex.

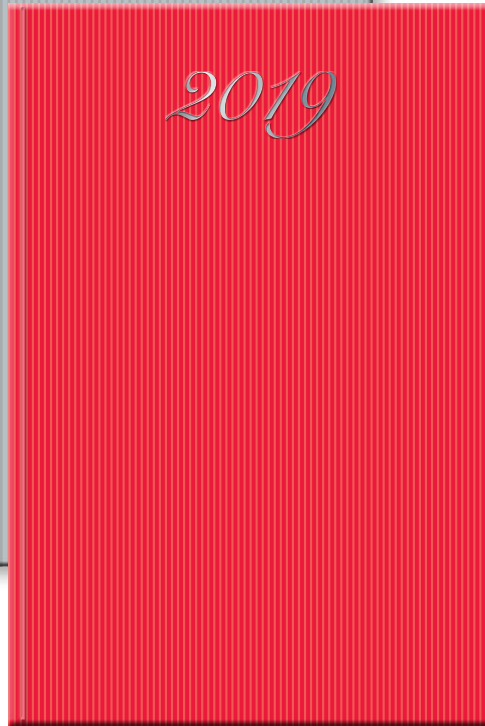
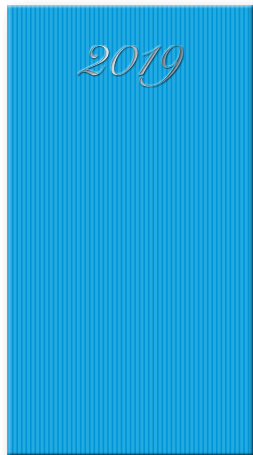

COUVERTURE
TOUCHÉ BOUGIE

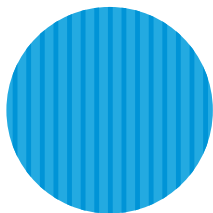

BLEU

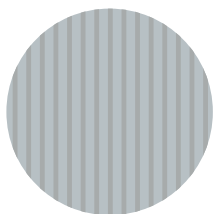

ACIER

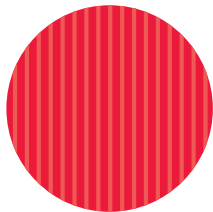

ROUGE



 **3 FORMATS
AU CHOIX**

DÉLAI 3 SEMAINES
DÉPART APRES BAT

SEMAINIER HARMONIE - TARIF T50

FORMAT 210 x 270 mm
à partir de 40 exemplaires

VOYAGE HARMONIE - TARIF T50

FORMAT 165 x 240 mm
à partir de 40 exemplaires

MINI HARMONIE - TARIF T50

FORMAT 90 x 165 mm
à partir de 50 exemplaires

DIMENSIONS DE REPIQUAGE :
SEMAINIER ET VOYAGE :
100 x 60 mm maximum
MINI : 60 x 80 mm maximum

SEMAINIER

- 144 pages dos carré cousu
- couverture rigide emboîtée
- grille internationale 2 couleurs
- papier blanc 90g, perforation des angles
- atlas 16 pages
- signet cordon
- poids 670g

VOYAGE

- 128 pages dos carré cousu
- couverture rigide emboîtée
- grille internationale 2 couleurs
- papier blanc 80g, perforation des angles
- atlas 16 pages
- signet cordon
- poids 400g

MINI

- 128 pages dos carré cousu
- couverture rigide emboîtée
- grille internationale 2 couleurs
- papier blanc 70g, perforation des angles
- atlas 16 pages
- poids 115g

GRILLE DÉBUTANT
MI-NOVEMBRE
POUR LE SEMAINIER

CONDITIONNEMENT

- SEMAINIER et VOYAGE par multiple de 20 ex. commande à partir de 40 ex.
- MINI par multiple de 50 ex.

REPIQUAGE

- TRANSFERT À CHAUD et SÉRIGRAPHIE, voir nuancier p145
- DIMENSIONS : 100 x 60 mm maximum pour SEMAINIER et VOYAGE
60 x 80 mm maximum pour MINI voir p144

OPTIONS



- 2 pages (1 feuillet) quadri
- 4 pages (2 feuillets) quadri
- collées au pli en début d'agenda à partir de 100 ex.



 FABRICATION FRANÇAISE

2 FORMATS AU CHOIX

SEMAINIER ÉLITE - TARIF T51

FORMAT 210 x 270 mm
à partir de 40 exemplaires



DÉLAI 3 SEMAINES
DÉPART APRÈS BAT

MINI ÉLITE - TARIF T51

FORMAT 90 x 165 mm
à partir de 50 exemplaires

DIMENSIONS DE REPIQUAGE :

SEMAINIER : 100 x 60 mm maximum

MINI : 60 x 80 mm maximum

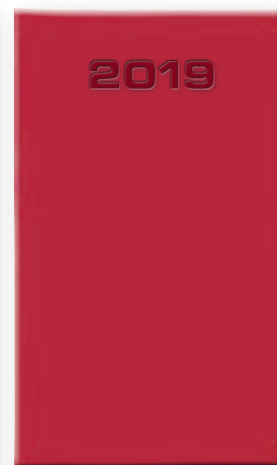

COUVERTURE
TOUCHÉ AGNEAU

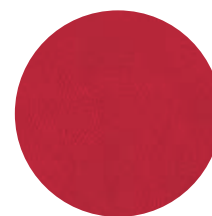

ROUGE

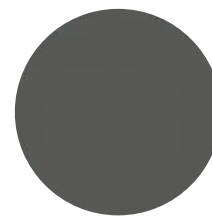

GRIS

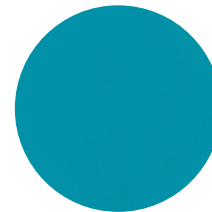

TURQUOISE

PIQÛRE SELLIER SUR SEMAINIER



GRILLE DÉBUTANT
MI-NOVEMBRE
POUR LE SEMAINIER

SEMAINIER

- 144 pages dos carré cousu
- couverture rigide emboîtée
- grille internationale 2 couleurs
- papier blanc 90g, perforation des angles
- atlas 16 pages
- signet cordon
- poids 670g

MINI

- 128 pages dos carré cousu
- couverture rigide emboîtée
- grille internationale 2 couleurs
- papier blanc 70g, perforation des angles
- atlas 16 pages
- poids 115g

- SEMAINIER par multiple de 20 ex. commande à partir de 40 ex.
- MINI à partir de 50 ex.

- THERMOVIRANT voir nuancier p145
- DIMENSIONS : 100 x 60 mm maximum pour SEMAINIER
60 x 80 mm maximum pour MINI voir p144



- 2 pages (1 feuillet) quadri
- 4 pages (2 feuillets) quadri

collées au pli en début d'agenda
à partir de 100 ex.



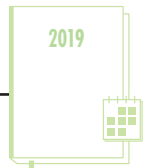

DÉLAI 3 SEMAINES
DÉPART APRES BAT

2 FORMATS AU CHOIX

SEMAINIER PRESTIGE - TARIF T52

FORMAT 210 x 270 mm
à partir de 40 exemplaires

MINI PRESTIGE - TARIF T52

FORMAT 90 x 165 mm
à partir de 50 exemplaires

DIMENSIONS DE REPIQUAGE :
SEMAINIER ET VOYAGE :
80 x 60 mm maximum
MINI : 35 x 50 mm maximum

COUVERTURE
BI-COLORS
TOUCHÉ AGNEAU



GRIS

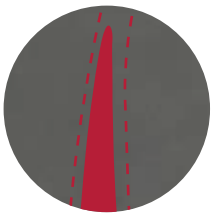

ROUGE



TURQUOISE

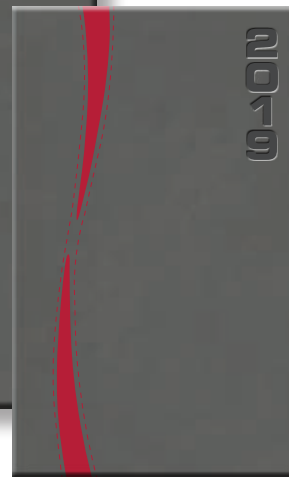

GRILLE DÉBUTANT
MI-NOVEMBRE
POUR LE SEMAINIER

SEMAINIER

- 144 pages dos carré cousu
- couverture rigide emboîtée
- grille internationale 2 couleurs
- papier blanc 90g, perforation des angles
- atlas 16 pages
- signet cordon
- poids 670g

MINI

- 128 pages dos carré cousu
- couverture rigide emboîtée
- grille internationale 2 couleurs
- papier blanc 70g, perforation des angles
- atlas 16 pages
- poids 115g

CONDITIONNEMENT

- SEMAINIER par multiple de 20 ex. commande à partir de 40 ex.
- MINI à partir de 50 ex.

REPIQUAGE

- THERMOVIRANT, voir nuancier p145
- DIMENSIONS : 80 x 60 mm maximum pour SEMAINIER
35 x 50 mm maximum pour MINI
voir p144

OPTIONS



- 2 pages (1 feuillet) quadri
 - 4 pages (2 feuillets) quadri
- collées au pli en début d'agenda
à partir de 100 ex.



FABRICATION FRANÇAISE

2 FORMATS AU CHOIX

SEMAINIER SPIRALE PANACHE - TARIF T53

FORMAT 210 x 270 mm
à partir de 100 exemplaires



DÉLAI 6 SEMAINES
DÉPART APRÈS BAT

MINI SPIRALE PANACHE - TARIF T53

FORMAT 90 x 165 mm
à partir de 100 exemplaires

DIMENSIONS DE REPIQUAGE :

SEMAINIER : 100 x 60 mm maximum

MINI : 60 x 80 mm maximum



COUVERTURE
TOUCHÉ CUIR

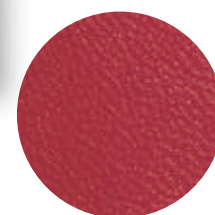

BORDEAUX

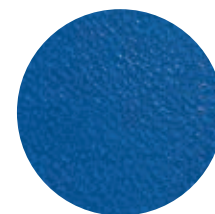

BLEU

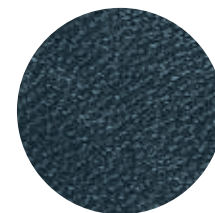

ANTHRACITE

PIQÛRE SELLIER SUR SEMAINIER
ET MINI



SEMAINIER

- 144 pages
- couverture amovible
- grille internationale 2 couleurs
- papier blanc 90g, perforation des angles
- atlas 16 pages
- spirale blanche
- poids 670g

MINI

- 128 pages
- couverture amovible
- grille internationale 2 couleurs
- papier blanc 70g, perforation des angles
- atlas 16 pages
- spirale blanche
- poids 115g

152 CONDITIONNEMENT

- SEMAINIER à partir de 100 ex.
- MINI à partir de 100 ex.

REPIQUAGE

- THERMOVIRANT voir nuancier p145
- DIMENSIONS : 100 x 60 mm maximum pour SEMAINIER
60 x 80 mm maximum pour MINI voir p144

OPTIONS



- 2 pages (1 feuillet) quadri
- 4 pages (2 feuillets) quadri

en début d'agenda à partir de 100 ex.



FABRICATION FRANÇAISE

AGENDAS SOUPLES

2019

POCHE



Photo non contractuelle



DÉLAI 3 SEMAINES
DÉPART APRES BAT

SOUPLE POCHE - TARIF T54

FORMAT 95 x 175 mm
à partir de 150 exemplaires

DIMENSIONS DE REPIQUAGE:
SÉRIGRAPHIE : 70 x 150 mm maximum

COUVERTURE AMOVIBLE PVC SOUDÉ TENDANCE

Como	Apiade	Orange
Solino	Nero	Lilas
Toro	Azur	Gris
Yeti	Menthe	Agua

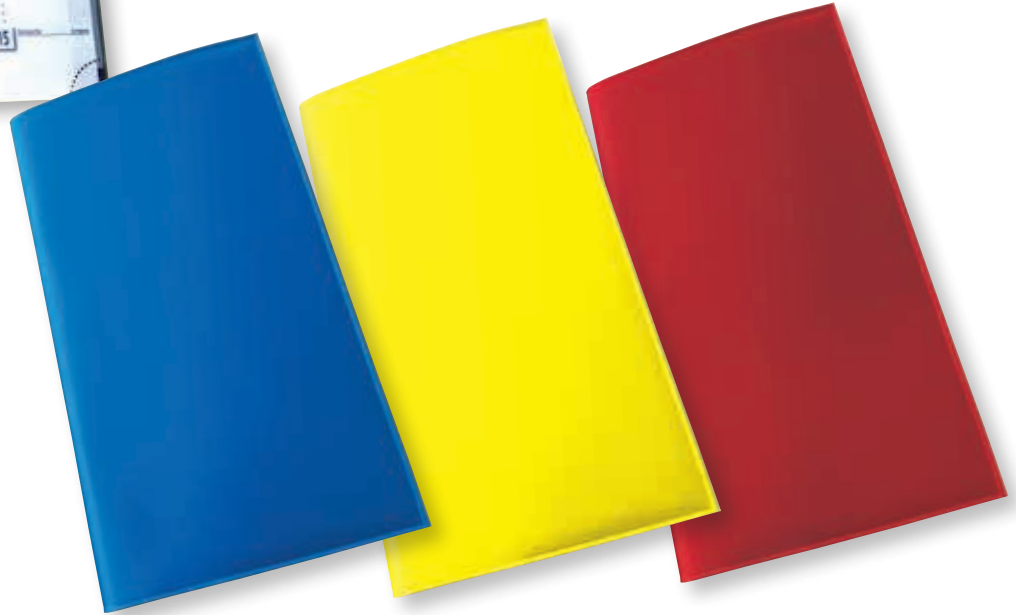

Photos non contractuelles

- 1 semaine par page
- quinzainier 64 pages
 - grille 2 couleurs
 - papier 70g blanc
 - poids 55g

COUVERTURE CRÉATION QUADRI PELLICULÉE BRILLANTE (FACE AVANT ET ARRIÈRE) SUR PAPIER 350G



DÉLAI 4 SEMAINES
DÉPART APRES BAT

ÉCO POCHE CRÉATION - TARIF T54

FORMAT 95 x 165 mm
à partir de 100 exemplaires



Photo non contractuelle

CONDITIONNEMENT

- SOUPLE POCHE à partir de 150 ex.
- ÉCO POCHE CRÉATION à partir de 100 ex.

REPIQUAGE

- SÉRIGRAPHIE pour le SOUPLE POCHE, voir nuancier p145
- DIMENSIONS : 70 x 150 mm maximum voir p144

2 FORMATS AU CHOIX

SEMMAINIER BAROQUE - TARIF T55

FORMAT 210 x 270 mm
à partir de 100 exemplaires

MINI BAROQUE - TARIF T55

FORMAT 90 x 165 mm
à partir de 100 exemplaires

DIMENSIONS DE REPIQUAGE :

SEMMAINIER : 190 x 70 mm maximum

MINI : 70 x 40 mm maximum



DÉLAI 6 SEMAINES
DÉPART APRÈS BAT



SEMMAINIER

- 144 pages
- couverture quadri pelliculage brillant
- grille internationale 2 couleurs
- papier blanc 90g, perforation des angles
- atlas 16 pages
- poids 500g

MINI

- 128 pages
- couverture quadri pelliculage brillant
- grille internationale 2 couleurs
- papier blanc 70g, perforation des angles
- atlas 16 pages
- poids 110g

COUVERTURE QUADRI
PELLICULAGE BRILLANT SUR 380g

EN OPTION :
SUR-COUVERTURE TRANSPARENTE

MINI BAROQUE
BLOC-NOTES - TARIF T56

FORMAT 100 x 150 mm
à partir de 50 exemplaires

DIMENSIONS DE REPIQUAGE :

MINI : 70 x 40 mm maximum



DÉLAI 4 SEMAINES
DÉPART APRÈS BAT



MINI

- 110 pages
- couverture quadri vernis
- grille 1 couleur
- papier blanc 90g
- poids 100g

154 CONDITIONNEMENT

- SEMMAINIER BAROQUE à partir de 100 ex.
- MINI BAROQUE à partir de 100 ex.
- MINI BAROQUE BLOC-NOTES à partir de 50 ex.

REPIQUAGE

- Quadri
- DIMENSIONS : 190 x 70 mm maximum pour SEMMAINIER
70 x 40 mm maximum pour MINI voir p144

OPTIONS



- 2 pages (1 feuillet) quadri
 - 4 pages (2 feuillets) quadri
- en début d'agenda à partir de 100 ex.



FABRICATION FRANÇAISE

100%
CRÉATION
À PARTIR DE
100 EX.

AGENDAS SPIRALES CRÉATION

2019



DÉLAI 6 SEMAINES
DÉPART APRES BAT

4 FORMATS AU CHOIX

SEMAINIER

SPIRALE CRÉATION - TARIF T57

FORMAT 210 x 270 mm
à partir de 100 exemplaires

VOYAGE

SPIRALE CRÉATION - TARIF T57

FORMAT 165 x 240 mm
à partir de 100 exemplaires

CARRÉ

SPIRALE CRÉATION - TARIF T57

FORMAT 200 x 200 mm
à partir de 100 exemplaires

MINI

SPIRALE CRÉATION - TARIF T57

FORMAT 90 x 165 mm
à partir de 100 exemplaires



SEMAINIER

- 144 pages
- couverture quadri pelliculage brillant
- grille internationale 2 couleurs
- papier blanc 90g, perforation des angles
- atlas 16 pages
- spirale blanche
- poids 500g

VOYAGE

- 128 pages
- couverture quadri pelliculage brillant
- grille internationale 2 couleurs
- papier blanc 80g, perforation des angles
- atlas 16 pages
- spirale blanche
- poids 350g

CARRÉ

- 120 pages
- couverture quadri pelliculage brillant
- grille internationale 1 couleur
- papier blanc 90g, perforation des angles
- atlas 12 pages
- spirale blanche
- poids 400g

MINI

- 128 pages
- couverture quadri pelliculage brillant
- grille internationale 2 couleurs
- papier blanc 70g, perforation des angles
- atlas 16 pages
- spirale blanche
- poids 110g

CONDITIONNEMENT

- à partir de 100 ex. pour toutes les références

OPTIONS



- 2 pages (1 feuillet) quadri
- 4 pages (2 feuillets) quadri en début d'agenda à partir de 100 ex.

- 8 pages (4 feuillets) quadri
- 16 pages (8 feuillets) quadri en début d'agenda à partir de 100 ex.

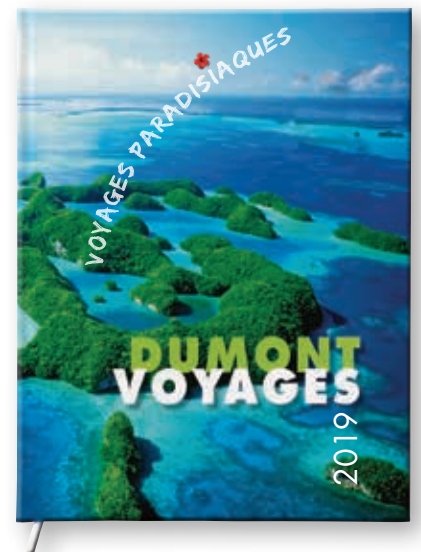
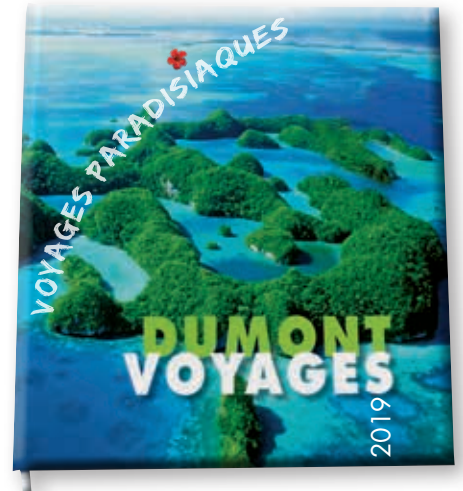
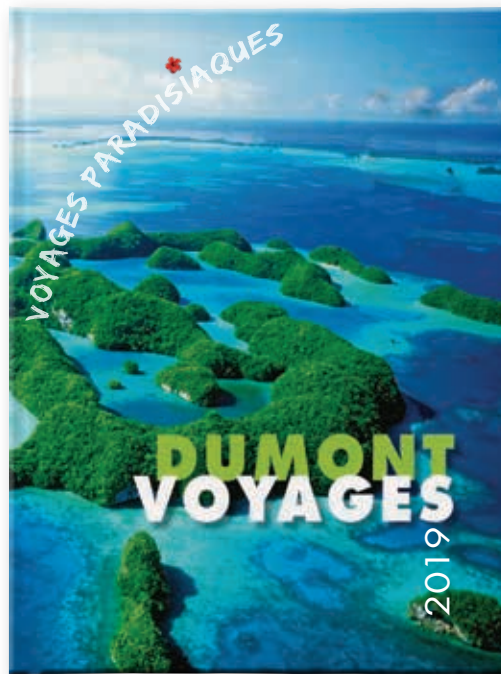

 FABRICATION FRANÇAISE

4 FORMATS
AU CHOIXDÉLAI 6 SEMAINES
DÉPART APRES BAT**SEMAINIER
EMBOÎTÉ CRÉATION - TARIF T58**FORMAT 210 x 270 mm
à partir de 200 exemplaires**VOYAGE
EMBOÎTÉ CRÉATION - TARIF T58**FORMAT 165 x 240 mm
à partir de 200 exemplaires**CARRÉ
EMBOÎTÉ CRÉATION - TARIF T58**FORMAT 200 x 200 mm
à partir de 200 exemplaires**MINI
EMBOÎTÉ CRÉATION - TARIF T58**FORMAT 90 x 165 mm
à partir de 200 exemplaires

COUVERTURE QUADRI PELLICULAGE BRILLANT

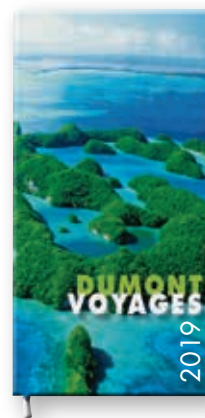
**SEMAINIER**

- 144 pages
- couverture rigide emboîtée
- grille internationale 2 couleurs
- papier 90g blanc, perforation des angles
- signet cordon
- atlas 16 pages
- poids 670g

VOYAGE

- 128 pages
- couverture rigide emboîtée
- grille internationale 2 couleurs
- papier 80g blanc, perforation des angles
- atlas 16 pages
- signet cordon
- poids 400g

CARRÉ

- 120 pages
- couverture rigide emboîtée
- grille internationale 1 couleurs
- papier 80g blanc, perforation des angles
- atlas 12 pages
- signet cordon
- poids 400g

MINI

- 128 pages dos carré cousu
- couverture rigide emboîtée
- grille internationale 2 couleurs
- papier 70g blanc, perforation des angles
- atlas 16 pages
- poids 115g

156 CONDITIONNEMENT

OPTIONS

- à partir de 200 ex. pour toutes les références



- 2 pages (1 feuillet) quadri
- 4 pages (2 feuillets) quadri en début d'agenda à partir de 200 ex.

- 8 pages (4 feuillets) quadri
- 16 pages (8 feuillets) quadri en début d'agenda à partir de 200 ex.



FABRICATION FRANÇAISE

CARRÉ 1 JOUR SPIRALE CRÉATION - TARIF T59

FORMAT 140 x 210 mm
à partir de 100 exemplaires



DÉLAI 6 SEMAINES
DÉPART APRÈS BAT



COUVERTURE MARRANO
POUR CARRÉ 1 JOUR
ET GAMME CHANTIER

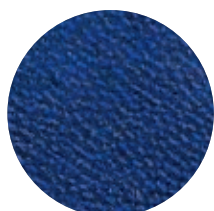

BLEU



BORDEAUX



NOIR



DÉLAI 6 SEMAINES
DÉPART APRÈS BAT

AGENDA DE CHANTIER - TARIF T60

FORMAT 90 x 140 mm
à partir de 100 exemplaires



DÉLAI 6 SEMAINES
DÉPART APRÈS BAT

CARNET DE CHANTIER - TARIF T60

FORMAT 90 x 140 mm
à partir de 100 exemplaires

COUVERTURE CRÉATION QUADRI
À PARTIR DE 200 EXEMPLAIRES
SUR DEVIS

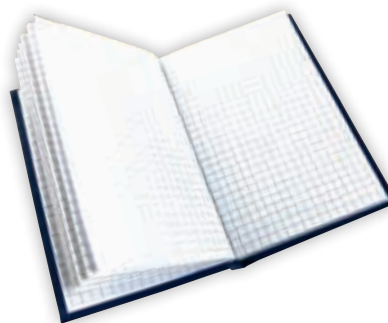

CARRÉ UN JOUR

- journalier 1 page par jour
- 384 pages
- grille internationale 1 couleur
- papier 70g blanc
- signet cordon sauf spirale
- poids 500g

AGENDA DE CHANTIER

- 384 pages
- papier 70g blanc
- impression 1 couleur
- élastique, avec porte crayon et crayon
- poids 200g

CARNET DE CHANTIER

- 192 pages
- papier 70g blanc
- impression 1 couleur
- élastique
- poids 120g

CONDITIONNEMENT

- CARRÉ 1 JOUR par multiple de 20 ex. commande à partir de 40 ex.
- CARRÉ 1 JOUR SPIRALE CRÉATION à partir de 100 ex.
- AGENDA ET CARNET DE CHANTIER à partir de 100 ex.

REPIQUAGE

- TRANSFERT À CHAUD, voir nuancier p145
- DIMENSIONS : 60 x 80 mm maximum voir p144

- SÉRIGRAPHIE pour LE CARRÉ 1 JOUR, voir nuancier p145
- DIMENSIONS : 80 x 60 mm maximum voir p144



FABRICATION FRANÇAISE





LA COMMUNICATION
PAR L'OBJET PAPIER
COLLECTION 2018



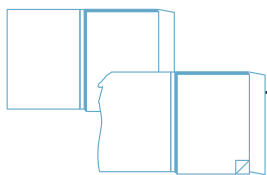

BLOCS CONFÉRENCIERS

100% CRÉATION

À PARTIR DE 25 EX.

100% CRÉATION

3 FORMATS AU CHOIX



DÉLAI 2 SEMAINES DÉPART APRES BAT

MAXI ou MAXI DÉCOUPÉ - TARIF T66

FORMAT FERMÉ 210 x 297 mm
FORMAT OUVERT 480 x 297 mm
bloc de 30 feuilles 210 x 297 mm
poids 220g

MIDI ou MIDI DÉCOUPÉ - TARIF T66

FORMAT FERMÉ 140 x 205 mm
FORMAT OUVERT 332 x 205 mm
bloc de 30 feuilles 140 x 205 mm
poids 120g

MINI ou MINI DÉCOUPÉ - TARIF T66

FORMAT FERMÉ 100 x 150 mm
FORMAT OUVERT 253 x 150 mm
bloc de 30 feuilles 100 x 150 mm
poids 120g



EN OPTION
PELLICULAGE MAT OU BRILLANT
RECTO OU RECTO VERSO



DÉCOUPÉ À LA FORME DE VOTRE CHOIX

BLOC DE 30 FEUILLES ENCOLLÉES EN TÊTE

SIMPLIFIEZ VOTRE CRÉATION
CHOISISSEZ L'UN DE NOS BLOCS STANDARDS



Bloc calendrier uniquement pour le format MAXI

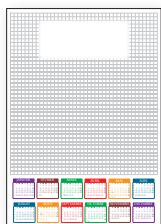

Calendrier

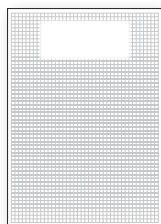

Quadrillé



Ligne

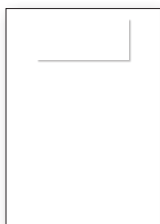

Blanc



Vierge (sans impression)

5 THÈMES DE BLOC AU CHOIX

4 blocs avec zone de personnalisation sur les 30 feuilles et 1 bloc vierge sans impression

160 DESCRIPTIFS TECHNIQUES PRODUIT

COUVERTURE DE CONFÉRENCIER :

- papier 380g satimat
- impression quadri recto verso

OPTION :

- pelliculage mat ou brillant recto ou recto verso

BLOC INTÉRIEUR :

- papier 80g écriture
- 30 feuilles
- sans impression, impression recto 1 couleur noire ou quadri



FABRICATION FRANÇAISE

100%
CRÉATION

À PARTIR
DE 25 EX.

POCHETTE BLOCS SÉMINAIRE

100% CRÉATION



EN OPTION
PELLICULAGE MAT OU BRILLANT
RECTO OU RECTO VERSO



DÉLAI 2 SEMAINES
DÉPART APRÈS BAT

2 FORMATS AU CHOIX

MAXI - TARIF T67

FORMAT FERMÉ 220 x 325 mm
FORMAT OUVERT 440 x 325 mm
bloc de 30 feuilles 210 x 297 mm
poids 260g

MIDI - TARIF T67

FORMAT FERMÉ 150 x 220 mm
FORMAT OUVERT 300 x 220 mm
bloc de 30 feuilles 140 x 205 mm
poids 140g

SIMPLIFIEZ VOTRE CRÉATION
CHOISISSEZ L'UN DE
NOS BLOCS STANDARDS

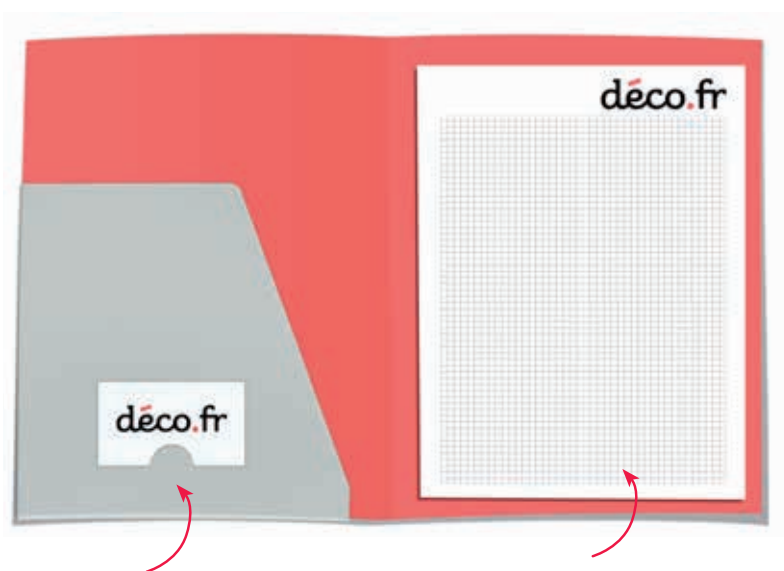

DÉCOUPE DEMI-LUNE
CARTE DE VISITE

BLOC DE 30 FEUILLES
ENCOLLÉES EN TÊTE



5 THÈMES DE BLOC AU CHOIX

4 blocs avec zone de personnalisation
sur les 30 feuilles et 1 bloc vierge sans impression

Bloc calendrier
uniquement pour
le format MAXI

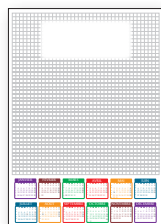

Calendrier

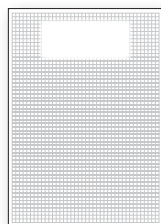

Quadrillé



Ligne

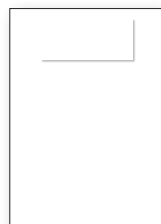

Blanc

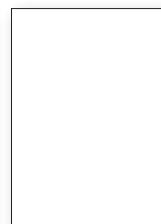

Vierge (sans impression)

DESCRIPTIFS TECHNIQUES PRODUIT

POCHETTE :

- papier 380g satimat
- impression quadri recto verso

OPTION :

- pelliculage mat ou brillant
recto ou recto verso

BLOC INTÉRIEUR :

- papier 80g écriture
- 30 feuilles
- sans impression,
impression recto 1 couleur noire
ou quadri



FABRICATION FRANÇAISE

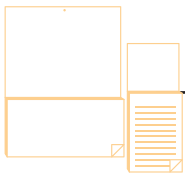

BLOCS SUSPENDUS

100% CRÉATION

À PARTIR DE 25 EX.

100% CRÉATION

MINI CARTONNÉ ou MAGNÉTIQUE - TARIF T68

FORMAT 100 x 250 mm
bloc de 30 feuilles 100 x 150 mm
poids 65g



DÉLAI 2 SEMAINES
DÉPART APRES BAT

MINI CARTONNÉ DÉCOUPÉ ou MAGNÉTIQUE DÉCOUPÉ - TARIF T68

FORMAT 100 x 250 mm
bloc de 30 feuilles 100 x 150 mm
poids 65g

MICRO CARTONNÉ ou MAGNÉTIQUE - TARIF T68

FORMAT 100 x 120 mm
bloc de 30 feuilles 100 x 60 mm sans impression
poids 65g

DÉCOUPÉ À LA FORME DE VOTRE CHOIX

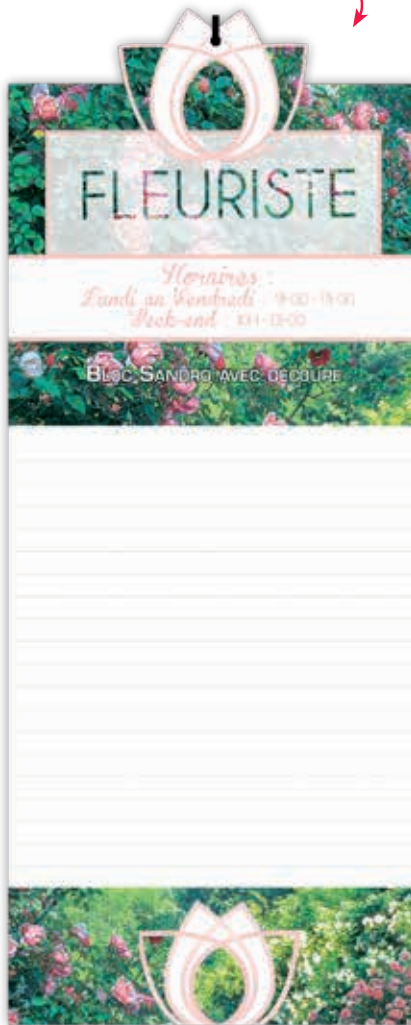

9 THÈMES DE BLOC AU CHOIX

8 blocs avec zone de personnalisation sur les 30 feuilles et 1 bloc vierge sans impression

SIMPLIFIEZ VOTRE CRÉATION
CHOISISSEZ L'UN DE NOS BLOCS STANDARDS



Liste de courses



Rendez-vous

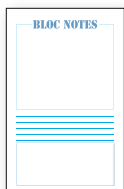

Notes

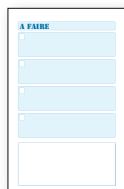

A faire



Messages



Blanc



Quadrillé



Ligne

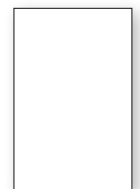

Vierge (sans impression)

162 DESCRIPTIFS TECHNIQUES PRODUIT

DOS CARTONNÉ :

- papier 380g satimat
- impression quadri recto
- trou de suspension

DOS MAGNÉTIQUE :

- magnétique 330 microns
- impression quadri recto
- trou de suspension

BLOC :

- papier 80g écriture
- 30 feuilles
- sans impression, impression recto 1 couleur noire ou quadri sauf MICRO (sans impression)



FABRICATION FRANÇAISE

100%
CRÉATION

À PARTIR
DE 25 EX.

BLOCS SUSPENDUS

100% CRÉATION

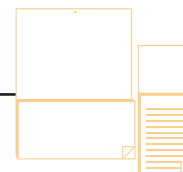

DÉLAI 2 SEMAINES
DÉPART APRÈS BAT

**MAXI CARTONNÉ ou
MAXI MAGNÉTIQUE - TARIF T69**

FORMAT 205 x 310 mm
bloc de 30 feuilles 205 x 100 mm
poids 95g

**MAXI CARTONNÉ DÉCOUPÉ ou
MAXI MAGNÉTIQUE
DÉCOUPÉ - TARIF T69**

FORMAT 205 x 310 mm
bloc de 30 feuilles 205 x 100 mm
poids 95g



DÉCOUPÉ
À LA FORME
DE VOTRE CHOIX



9 THÈMES DE BLOC AU CHOIX

8 blocs avec zone de personnalisation sur les 30 feuilles
et 1 bloc vierge sans impression

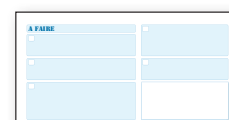

A faire



Messages



Quadrillé



Ligne



Blanc



Vierge (sans impression)

SIMPLIFIEZ
VOTRE CRÉATION
CHOISISSEZ
L'UN DE NOS BLOCS
STANDARDS



Liste de courses

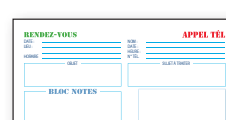

Rendez-vous

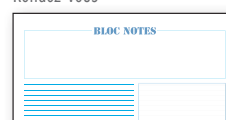

Notes



DESCRIPTIFS TECHNIQUES PRODUIT

DOS CARTONNÉ :

- papier 380g satimat
- impression quadri recto
- trou de suspension

DOS MAGNÉTIQUE :

- magnétique 330 microns
- impression quadri recto
- trou de suspension

BLOC :

- papier 80g écriture
- 30 feuilles
- sans impression, impression recto 1 couleur noire ou quadri



FABRICATION FRANÇAISE

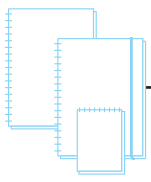

CARNETS SPIRALES

100% CRÉATION

À PARTIR DE 25 EX.

100% CRÉATION

5 FORMATS AU CHOIX



DÉLAI 2 SEMAINES DÉPART APRÈS BAT

MAXI - TARIF T70

FORMAT 210 x 297 mm
bloc de 30, 50, 80 ou 100 feuilles
poids pour le 50 feuillets 305g

MIDI ou MIDI AVEC ÉLASTIQUE - TARIF T70

FORMAT 140 x 205 mm
bloc de 30, 50, 80 ou 100 feuilles
poids pour le 50 feuillets 170g

MINI ou MINI AVEC ÉLASTIQUE - TARIF T70

FORMAT 100 x 150 mm
bloc de 30, 50, 80 ou 100 feuilles
poids pour le 50 feuillets 80g

SMALL - TARIF T70

FORMAT 70 x 125 mm
bloc de 30, 50, 80 ou 100 feuilles
poids pour le 50 feuillets 45g

MICRO - TARIF T70

FORMAT 75 x 100 mm
bloc de 30, 50, 80 ou 100 feuilles
poids pour le 50 feuillets 40g

PELLICULAGE
BRILLANT OU MAT
DES COUVERTURES
SUR LES FACES
AVANT ET ARRIÈRE
DU CARNET

ÉLASTIQUE

SPIRALE
À GAUCHE

SPIRALE
EN TÊTE



164 DESCRIPTIFS TECHNIQUES PRODUIT

COUVERTURE 4 PAGES :

- papier 380g satimat
- impression quadri recto verso
- pelliculage brillant ou mat page 1 et 4

BLOC :

- papier 80g écriture
- 30, 50, 80 ou 100 feuilles
- sans impression, impression recto 1 couleur noire ou quadri

RELIURE :

- spirale métallique noire ou blanche, en tête ou à gauche



FABRICATION FRANÇAISE

100%
CRÉATION

À PARTIR
DE 25 EX.

NOTEBOOKS

100% CRÉATION

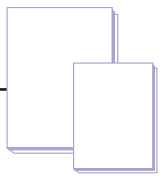

DÉLAI 3 SEMAINES
DÉPART APRÈS BAT

2 FORMATS ET 2 FINITIONS AU CHOIX

**MIDI COINS CARRÉS ou
MIDI COINS ARRONDIS - TARIF T71**

FORMAT 150 x 210 mm
bloc de 50 feuilles
poids 170g

**MINI COINS CARRÉS ou
MINI COINS ARRONDIS - TARIF T71**

FORMAT 100 x 150 mm
bloc de 50 feuilles
poids 80g

PELLICULAGE
BRILLANT OU MAT
DES COUVERTURES
SUR LES FACES
AVANT ET ARRIÈRE
DU NOTEBOOK

COINS
ARRONDIS



COINS
ARRONDIS



DOS CARRÉ COLLÉ

COINS
CARRÉS

DESCRIPTIFS TECHNIQUES PRODUIT

COUVERTURE 4 PAGES :

- papier 380g satiné
- impression quadri recto verso
- pelliculage mat ou brillant page 1 et 4

BLOC :

- papier 80g écriture
- 50 feuilles
- sans impression, impression recto 1 couleur noire ou quadri

FINITION NOTEBOOK :

- dos carré collé colle PUR



FABRICATION FRANÇAISE

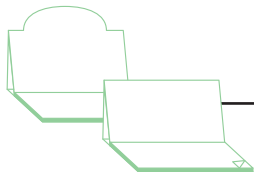

BLOCS CHEVALETS

100% CRÉATION

À PARTIR DE 25 EX.

100% CRÉATION

CHEVALET MAXI - TARIF T72

FORMAT 205 x 135 mm
bloc de 30 feuilles 205 x 100 mm
poids 115g



DÉLAI 2 SEMAINES
DÉPART APRES BAT

CHEVALET MAXI DÉCOUPÉ - TARIF T72

FORMAT 205 x 135 mm
bloc de 30 feuilles 205 x 100 mm
poids 115g

DÉCOUPÉ À LA FORME
DE VOTRE CHOIX



9 THÈMES DE BLOC AU CHOIX

8 blocs avec zone de personnalisation sur les 30 feuilles
et 1 bloc vierge sans impression



SIMPLIFIEZ
VOTRE CRÉATION
CHOISISSEZ
L'UN DE NOS BLOCS
STANDARDS

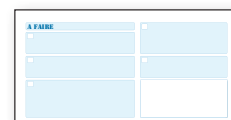

A faire



Messages



Quadrillé



Ligne



Liste de courses

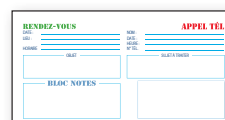

Rendez-vous

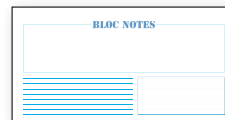

Notes



Blanc



Vierge (sans impression)

166 DESCRIPTIFS TECHNIQUES PRODUIT

CHEVALET :

- papier 380g satimat
- impression quadri recto

BLOC :

- papier 80g écriture
- 30 feuilles
- sans impression, impression recto 1 couleur noire ou quadri



FABRICATION FRANÇAISE

100%
CRÉATION

À PARTIR
DE 100 EX.

CARTERIE

100% CRÉATION

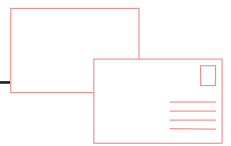

DÉLAI 1 SEMAINE
DÉPART APRÈS BAT

5 FORMATS AU CHOIX

**CARTE POSTALE
STANDARD - TARIF T73**
FORMAT 150 x 105 mm

**CARTE POSTALE
PANORAMIQUE - TARIF T73**
FORMAT 210 x 105 mm

**CARTE POSTALE
CARRÉE - TARIF T73**
FORMAT 140 x 140 mm

**CARTE POSTALE
DÉCOUPEE - TARIF T73**
FORMAT 150 x 105 mm ou
FORMAT 210 x 105 mm ou
FORMAT 140 x 140 mm

CARTE DE CORRESPONDANCE - TARIF T73
FORMAT FERMÉ 140 x 140 mm
FORMAT OUVERT 280 x 140 mm
livrée avec enveloppe

MARQUE-PAGES - TARIF T74
FORMAT 50 x 200 mm



AU CHOIX
PELLICULAGE MAT
OU BRILLANT



DESCRIPTIFS TECHNIQUES PRODUIT

CARTES :

- papier 380g satimat
- impression quadri recto verso
- pelliculage brillant ou mat recto seul

MARQUE-PAGES :

- papier 380g satimat
- impression quadri recto verso
- pelliculage brillant ou mat recto verso



FABRICATION FRANÇAISE

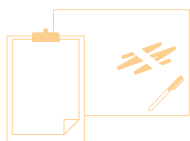

TABLETTES ET TABLEAUX EFFAÇABLES

100% CRÉATION

À PARTIR
DE 50 EX.

100%
CRÉATION

TABLETTE CC RIGIDE - TARIF T75

FORMAT 240 x 320 mm
poids 140g



DÉLAI 4 SEMAINES
DÉPART APRES BAT

TABLETTE CC RIGIDE AVEC PINCE - TARIF T75

FORMAT 240 x 320 mm
poids 155g

TABLEAU MAXI CC RIGIDE - TARIF T76

FORMAT 670 x 430 mm
poids 415g

TABLEAU MEDIUM CC RIGIDE - TARIF T76

FORMAT 470 x 290 mm
poids 185g

LE MARQUEUR - TARIF T36

en option : stylo feutre noir effaçable
à sec avec pince adhésive



PINCE MÉTALLIQUE



SURFACE PELLICULÉE
ENTIÈREMENT EFFAÇABLE
RECTO VERSO



SARL HANDBUILDERS ASSURANCES - LA SÈVE sur SARTHE
Tél. 02 43 80 31 31 - contact@handb.com



Vendredi 15 FÉVRIER
RDV - 17h

168 DESCRIPTIFS TECHNIQUES PRODUITS

TABLETTE :

- papier 150g
- impression quadri recto verso
- contrecollage sur carton 17,5/10^{ème}
- pelliculage effaçable

OPTION TABLETTE :

- pince métallique

TABLEAUX :

- papier 150g
- impression quadri recto verso
- contrecollage sur carton 17,5/10^{ème}
- pelliculage effaçable recto verso
- 1 trou de suspension



FABRICATION FRANÇAISE

100%
CRÉATION

À PARTIR
DE 50 EX.

CLASSEURS CC CONTRECOLLÉS

100% CRÉATION



DÉLAI 4 SEMAINES
DÉPART APRÈS BAT

DOS 55 - TARIF T77

FORMAT FERMÉ 265 x 320 x 55 mm
FORMAT OUVERT 585 x 320 mm
4 anneaux en D (rivetés sur page 3)
poids 365g

DOS 35 - TARIF T77

FORMAT FERMÉ 265 x 320 x 35 mm
FORMAT OUVERT 565 x 320 mm
4 anneaux en D (rivetés sur page 3)
poids 335g



DOS
DE 35 MM



DOS
DE 55 MM



FINITION PELLICULAGE
MAT OU BRILLANT



ANNEAUX
EN D

DESCRIPTIFS TECHNIQUES PRODUIT

- papier 150g
- impression quadri recto verso
- pelliculage mat ou brillant recto verso
- contrecollé sur carton 24/10^{ème}
- capacité dos 55 : 40 mm
- capacité dos 35 : 20 mm



FABRICATION FRANÇAISE



BLOCS-NOTES ENCOLLÉS

100% CRÉATION

À PARTIR
DE 25 EX.

100%
CRÉATION

5 FORMATS AU CHOIX



DÉLAI 2 SEMAINES
DÉPART APRES BAT

MAXI - TARIF T78

FORMAT 210 x 297 mm

bloc de 30, 50, 80 ou 100 feuilles
poids pour le 50 feuillets 305g

MIDI - TARIF T78

FORMAT 140 x 205 mm

bloc de 30, 50, 80 ou 100 feuilles
poids pour le 50 feuillets 170g

MINI - TARIF T78

FORMAT 100 x 150 mm

bloc de 30, 50, 80 ou 100 feuilles
poids pour le 50 feuillets 75g
option : dos avec bandes aimantées

MICRO - TARIF T78

FORMAT 80 x 80 mm

bloc de 30, 50, 80 ou 100 feuilles
poids pour le 50 feuillets 30g
option : dos avec bandes aimantées

MEDIUM - TARIF T78

FORMAT 80 x 200 mm

bloc de 30, 50, 80 ou 100 feuilles
poids pour le 50 feuillets 70g
option : dos avec bandes aimantées

POSSIBILITÉ DE
BANDES AIMANTÉES
AU DOS POUR LES
FORMATS MINI, MICRO
ET MEDIUM



ENCOLLAGE EN TÊTE
SUR DOS CARTON

BLOC DE 30, 50,
80 OU 100 FEUILLES

170 DESCRIPTIFS TECHNIQUES PRODUIT

BLOC :

- papier 80g écriture
- 30, 50, 80 ou 100 feuilles
- impression une couleur noire recto ou quadri recto
- encollage en tête sur dos carton

OPTION DOS AIMANTÉ :

- collage de bandes magnétiques au dos pour les formats MINI, MICRO et MEDIUM



FABRICATION FRANÇAISE

100%
CRÉATION

À PARTIR
DE 25 EX.

BLOCS-NOTES COUVERTURE SOUPLE

100% CRÉATION

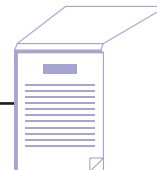

SIMPLIFIEZ VOTRE CRÉATION
CHOISISSEZ L'UN DE
NOS BLOCS STANDARDS



DÉLAI 2 SEMAINES
DÉPART APRÈS BAT

3 FORMATS AU CHOIX

MAXI - TARIF T79

FORMAT FERMÉ 210 x 297 mm
FORMAT OUVERT 210 x 600 mm
bloc de 30, 50, 80 ou 100 feuilles
poids en 50 feuillets 355g

MIDI - TARIF T79

FORMAT FERMÉ 140 x 205 mm
FORMAT OUVERT 140 x 415 mm
bloc de 30, 50, 80 ou 100 feuilles
poids en 50 feuillets 165g

MINI - TARIF T79

FORMAT FERMÉ 100 x 150 mm
FORMAT OUVERT 100 x 305 mm
bloc de 30, 50, 80 ou 100 feuilles
poids en 50 feuillets 90g

EN OPTION
PELLICULAGE
MAT OU BRILLANT POUR
LA COUVERTURE



OUVERTURE EN TÊTE

CHOIX DU BLOC

Bloc calendrier
uniquement pour
le format MAXI

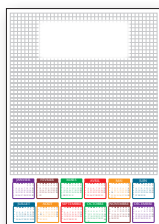

Calendrier

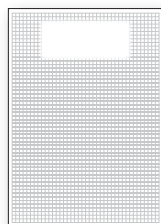

Quadrillé



Ligne

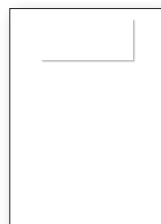

Blanc



Vierge (sans impression)

5 THÈMES DE BLOC AU CHOIX

4 blocs avec zone de personnalisation
sur les 30 feuilles et 1 bloc vierge sans impression

DESCRIPTIFS TECHNIQUES PRODUIT

COUVERTURE 4 PAGES :

- papier 380g satimat
- impression quadri page 1, 2 et 4

OPTION :

- pelliculage mat ou brillant page 1 et 4

BLOC :

- papier 80g écriture
- 30, 50, 80 ou 100 feuilles
- sans impression, impression recto 1 couleur noire ou quadri



FABRICATION FRANÇAISE



BLOCS-NOTES

100% CRÉATION

À PARTIR DE 25 EX.

100% CRÉATION

TAPIS DE SOURIS - TARIF T80

FORMAT 230 x 190 mm
bloc de 30 feuilles
poids 175g



DÉLAI 2 SEMAINES
DÉPART APRES BAT

DÉPLIANT - TARIF T81

FORMAT FERMÉ 90 x 150 mm
FORMAT OUVERT 460 x 150 mm
bloc de 50 feuilles
poids 90g



DÉLAI 2 SEMAINES
DÉPART APRES BAT



EN OPTION
POUR LE DÉPLIANT BLOC-NOTES
PELLICULAGE BRILLANT OU MAT
DE LA COUVERTURE



172 DESCRIPTIFS TECHNIQUES PRODUITS

COUVERTURE DÉPLIANT :

- papier 380g satimat
- impression quadri recto verso

OPTION :

- pelliculage mat ou brillant de la couverture

BLOC DÉPLIANT :

- papier 80g écriture
- 50 feuilles
- sans impression, impression recto 1 couleur noire ou quadri

BLOC TAPIS DE SOURIS :

- papier 80g écriture
- 30 feuilles
- impression quadri recto



FABRICATION FRANÇAISE

100% CRÉATION
À PARTIR DE 100 EX.

DÉPLIANTS ET FLYERS

100% CRÉATION

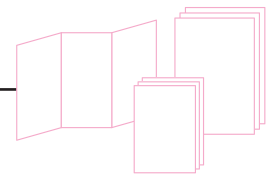

DÉLAI 1 SEMAINE
DÉPART APRÈS BAT

5 FORMATS AU CHOIX

FLYER MAXI - TARIF T82
FORMAT 210 x 297 mm

FLYER MIDI - TARIF T82
FORMAT 150 x 210 mm

FLYER MEDIUM - TARIF T82
FORMAT 100 x 210 mm

FLYER MINI - TARIF T82
FORMAT 100 x 150 mm

FLYER SMALL - TARIF T82
FORMAT 90 x 160 mm

DÉPLIANT MAXI - TARIF T83
FORMAT 210 x 297 mm

1 pli, 4 pages
format fermé 148 x 210 mm

2 plis roulés, 6 pages
format fermé 99 x 210 mm

2 plis accordéon, 6 pages
format fermé 99 x 210 mm



1 PLI



2 PLIS ROULÉS



2 PLIS ACCORDÉON



DESCRIPTIFS TECHNIQUES PRODUITS

DÉPLIANT ET FLYER :

- papier 115g brillant ou 135g brillant ou 135g satimat
- impression quadri recto verso



FABRICATION FRANÇAISE

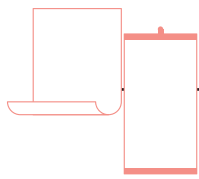

AFFICHES

100% CRÉATION

À PARTIR DE 25 EX.

100% CRÉATION

6 FORMATS AU CHOIX

🕒 DÉLAI 1 SEMAINE DÉPART APRÈS BAT

POSTER XXL - TARIF T84

FORMAT 500 x 700 mm

POSTER MAXI - TARIF T84

FORMAT 440 x 700 mm

POSTER STANDARD - TARIF T84

FORMAT 400 x 600 mm

POSTER LONG - TARIF T84

FORMAT 250 x 700 mm

POSTER MEDIUM - TARIF T84

FORMAT 330 x 500 mm

POSTER MIDI - TARIF T84

FORMAT 300 x 420 mm



1 OU 2 ATTACHES SELON LE FORMAT

3 FORMATS AU CHOIX

🕒 DÉLAI 2 SEMAINES DÉPART APRÈS BAT

KAKEMONO XXL - TARIF T85

FORMAT 480 x 700 mm

KAKEMONO MAXI - TARIF T85

FORMAT 330 x 700 mm

KAKEMONO LONG - TARIF T85

FORMAT 250 x 700 mm



OPTION DÉCOUPE DE VOTRE POSTER À LA FORME DE VOTRE CHOIX
FORMAT MAXI 680 X 410 MM



174 DESCRIPTIFS TECHNIQUES PRODUITS

POSTER :

- papier 135g, 170g ou 200g satimat
- impression quadri recto ou recto verso

OPTION POSTER :

- découpe à la forme de votre choix

KAKEMONO :

- papier 200g satimat
- impression quadri recto verso
- baguette métallique noire en pied et en tête
- 1 ou 2 attaches plastique en tête



FABRICATION FRANÇAISE

100%
CRÉATION

À PARTIR
DE 50 EX.

POCHETTES À RABATS

100% CRÉATION

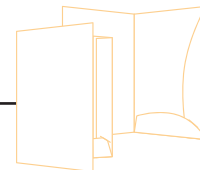

DÉCOUPE POUR
CARTE DE VISITE



DÉLAI 1 SEMAINE
DÉPART APRES BAT

2 RABATS AU CHOIX

POCHETTE RABATS COURBES - TARIF T86

FORMAT FERMÉ 218 x 307 mm
FORMAT OUVERT 436 x 307 mm

POCHETTE RABATS DROITS - TARIF T86

FORMAT FERMÉ 217 x 305 mm
FORMAT OUVERT 434 x 305 mm

EN OPTION
PELLICULAGE
MAT OU BRILLANT
RECTO OU
RECTO VERSO

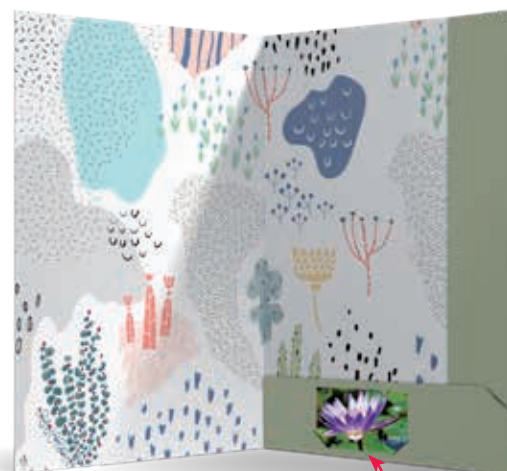

DÉCOUPE POUR
CARTE DE VISITE



IMPRESSION
RECTO OU RECTO
VERSO

DESCRIPTIFS TECHNIQUES PRODUIT

POCHETTE :

- papier 380g satimat
- impression quadri recto ou recto verso

OPTION :

- pelliculage mat ou brillant recto ou recto verso



FABRICATION FRANÇAISE

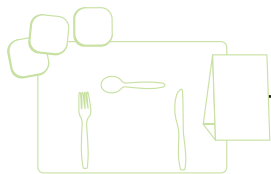

ART DE LA TABLE

100% CRÉATION

À PARTIR DE 25 EX.

100% CRÉATION

SOUS-VERRE - TARIF T87
 ROND DIAMÈTRE 95 mm
 ou COINS ARRONDIS 95 x 95 mm



DÉLAI 2 SEMAINES
 DÉPART APRES BAT

CHEVALET DE TABLE - TARIF T88
 FORMAT 100 x 150 mm
 lecture sur les deux faces



DÉLAI 1 SEMAINE
 DÉPART APRES BAT

SET DE TABLE PLASTIFIÉ - TARIF T89
 FORMAT 410 x 290 mm



DÉLAI 2 SEMAINES
 DÉPART APRES BAT

SET DE TABLE PAPIER - TARIF T90
 FORMAT 420 x 300 mm



DÉLAI 1 SEMAINE
 DÉPART APRES BAT



SET DE TABLE ENCAPSULÉ PLASTIQUE
 OU JETABLE EN PAPIER



176 DESCRIPTIFS TECHNIQUES PRODUITS

SOUS-VERRE :

- impression quadri recto
- pelliculage brillant recto
- support fibre dure 3 mm

CHEVALET :

- papier 380g satimat
- impression quadri recto
- découpe laser

SET DE TABLE PLASTIFIÉ :

- papier 200g, encapsulage plastique
- impression quadri recto verso

SET DE TABLE PAPIER

- papier 80g
- impression quadri recto seul



FABRICATION FRANÇAISE

INDEX ALPHABÉTIQUE

ADAM	140	COULEURS VOYAGE	18	LES SEYCHELLES	36	NICOLAS	66	SEMAINIER HARMONIE	149
AFFICHES	174	CREATION ECO POCHE	153	LILI	140	NOE	68	SEMAINIER KRAFT	146
AGENDA CHANTIER	157	DANIELLE	63	LISE	67	NOTEBOOKS	165	SEMAINIER PARIS	147
AGRICULTURE	81	DE GIEN A ORLEANS	89	LOIC	140	NOUVELLE AQUITAINE	107	SEMAINIER PRESTIGE	151
ALAIN	66	DE LA CONCIERGERIE AU PARC MONCEAU	90	LOU	72	OCEAN	73	SEMAINIER SPIRALE CREATION	155
ALEXANDRE	76	DE LA COTE D'OR A LA SAONE ET LOIRE	90	LUC	66	OCEAN INDIEN	112	SEMAINIER SPIRALE PANACHE	152
ALINE	72	DE LA HAUTE CORSE A LA CORSE DU SUD	91	LUCIE	137	ODILON BLANC	85	SET DE TABLE PLASTIFIE	176
ALPES DE HAUTE PROVENCE	105	DE LA MER DE GLACE A MONTROC LE PLANET	88	MAG AMBULANCIER	124	ODILON BLEU	85	SILENE	73
AMANDINE	71	DE LA POINTE DU RAZ A DOELAN	88	MAG BOUCHER	124	OLIVIER	138	SM ALEXANDRE	132
AMELIE	72	DE LA SOMME A LA SEINE MARITIME	91	MAG BOULANGER	124	ORCHIDEE	70	SM ANNUEL VARIABLE	130
ANGELE	71	DE ROQUE DE THAU A SAINTE FOY LA GRANDE	89	MAG CARRELEUR	124	PALMIER	83	SM ATLANTIQUE	134
ANGELIQUE	141	DE VEZAC A DOMME	93	MAG CAVISTE	124	PARADISIAQUE	99	SM DECO	132
ANIMALS POP ART	16	DEPLIANTS	173	MAG CHARPENTIER	124	PARIS	104	SM ECOLIER VARIABLE	130
ANNA	62	DES GORGES DU VERDON A ENTREVENNES	92	MAG COIFFEUR	124	PASSIONATA	54	SM France	133
AQUARELLES	42	DES PYRENEES ATLANTIQUE AUX HAUTES PYRENEES	92	MAG COURSIER	124	PASTEL	97	SM GIROPHARE	132
ARLEQUIN	75	DESIGN CAR	22	MAG CUISINIER	124	PAYSAGES DE FRANCE	32	SM GRAPHIC	134
ARMELLE	70	DESSOUS CHICS	48	MAG DECOUPE CREATION	125	PHIL	137	SM HEBDO VARIABLE	130
ARTHUR	139	DIANE	62	MAG DEPANNEUR	124	PIERRE	63	SM JACKY	134
ATLANTIQUE	101	DORIAN	138	MAG ELECTRICIEN	124	PLANNING ALPES DE HAUTE PROVENCE	121	SM JEANNE	133
ATOLLS	102	DU BAS RHIN AU HAUT RHIN	93	MAG FLEURISTE	125	PLANNING AZALEE	119	SM JULIETTE	133
AUDREY	141	DURABLE	81	MAG GRAPHIQUE	123	PLANNING BAIE DE DISCO	120	SM L'AMBULANCIER	132
AUVERGNE RHONE ALPES	109	ELISE	72	MAG ILE	123	PLANNING BASIQUE	117	SM L'ANNUEL	131
AYMERIC	78	ELLA	137	MAG JARDINIER	124	PLANNING GEANT	122	SM LE STENO	131
AZALEE	99	EMILIEN	77	MAG MACON	124	PLANNING L'AMBULANCIER	118	SM L'ECOLIER	131
BAMBINS	141	EMMA	137	MAG MECANICIEN	125	PLANNING MURAL	122	SM LES SEYCHELLES	132
BANCAIRES CREATION	111	EN FRANCE	61	MAG MENUISIER	125	PLANNING MURAL REGIONS	122	SM L'HEBDO	131
BAPTISTE	73	ENZO	70	MAG NETTOYAGE	125	PLANNING POINTE DU RAZ	117	SM PERPETUEL	134
BARBARA	140	ERIC	141	MAG PATISSIER	125	PLANNING PROVENCE	119	SM RONDO	133
BARNABE	77	EVE	65	MAG PEINTRE	125	PLANNING SEYCHELLES	118	SM STENO VARIABLE	130
BASILE	72	EXOTIC	80	MAG PHARMACIE	125	PLANNING VOILE	121	SM VOILE	134
BLOC B1	69	FATAL	46	MAG PLOMBIER	125	PLANNING VOLCANS DU SUMERU	120	SM ZEN	133
BLOC B2	68	FELIN	82	MAG POISSONNIER	125	POCHETTE BLOCS SEMINAIRE	161	SMC BASIC	136
BLOCS CHEVALETS	166	FELIX	137	MAG SERVICE A LA PERSONNE	125	POCHETTES A RABATS	175	SMC GRAPHIQUE	136
BLOCS CONFERENCIER	160	FIDELE	137	MAG TAXI	125	POINTE DU RAZ	110	SMC GYROPHARE	136
BLOCS SUSPENDUS	162	FINISTERE	103	MAG TP	125	PRO AMBULANCIER	126	SMC L'AMBULANCIER	136
BLOCS-NOTES	172	FLORENTIN BLEU	74	MAG ZEN	123	PRO BOUCHER	126	SMC PERPETUEL	136
COUVERTURES SOUPLES	171	FLORENTIN ROUGE	74	MAIA	73	PRO BOULANGER	126	SMC RONDO	136
BLOCS-NOTES DEPLIANT	172	FLORENTIN VERT	75	MARCEL	64	PRO CARRELEUR	126	SMC SEYCHELLES	136
BLOCS-NOTES ENCOLLES	170	FLYERS	173	MARCO	140	PRO CAVISTE	126	SMC ZEN	136
BOURGOGNE FRANCHE COMTE	106	FRANCE HORIZONS	4	MARIANNE BLEU	87	PRO CHARPENTIER	126	SMP DEPARTEMENTS	135
BRETAGNE	82	FRANCK	141	MARIANNE COULEURS	87	PRO COIFFEUR	126	SMP REGIONS	135
BTP	113	GILLES	65	MARIANNE ROUGE	87	PRO COURSIER	127	SONIA	142
BULLES	97	GIRONDE	103	MARIANNE VERT	87	PRO CUISINIER	127	SOUPLE POCHE	153
CALENDRIERS MURAUX	58	GRAND EST	110	MARIE	73	PRO DECOUPE CREATION	129	SOUS-VERRE	176
CAMELEON	84	GRAND LARGE	100	MARIN	138	PRO DEPANNEUR	127	SYLVE	142
CAMION	114	GRANDS ESPACES	10	MARINA	73	PRO ELECTRICIEN	127	TABLEAUX EFFACABLES	168
CARMEN	65	GREG	142	MARINES	40	PRO FLEURISTE	127	TABLETTES	168
CARNET CHANTIER	157	GUSTAVE	61	MARIUS	73	PRO JARDINIER	127	TAPIS DE SOURIS	172
CARNETS SPIRALES	164	GYROPHARE	79	MARQUE-PAGES	167	PRO MAÇON	128	TERRE DES HOMMES	2
CARRE 1 JOUR	157	HAUTE CORSE	105	MATISSE	61	PRO MECANICIEN	128	TENTATION	50
CARRE EMBOITE CREATION	156	HAUTES PYRENEES	108	MATTEO	63	PRO MENUISIER	128	THEO	64
CARRE SPIRALE CREATION	155	HAUTS DE FRANCE	104	MATTHIEU	79	PRO NETTOYAGE	128	TIGER	115
CARTES POSTALES	167	HELENE	72	MAXIMILIEN	96	PRO PATISSIER	128	TITOUAN	66
CASCADES	24	HUBERT	60	MELINA	142	PRO PEINTRE	128	TORRIDE	56
CASIMIR	96	INDUSTRIE	80	MER DE GLACE	109	PRO PHARMACIE	128	TRISTAN	139
CECILE	71	ISABELLE	142	MES PETITES RECETTES	6	PRO PLOMBIER	129	TROPIC	116
CELINE	60	JACKY	112	MES PTITS PLATS	34	PRO POISSONNIER	129	TRUCKS	44
CENTRE VAL DE LOIRE	107	JARDINS JAPONAIS	28	METAL	76	PRO SERVICE A LA PERSONNE	129	TURBO	142
CESAR	138	JEAN	139	MIKA	142	PRO TAXI	129	ULLA	142
CHARLOTTE	73	JEANNE	84	MINI ACTUEL	148	PRO TP	129	URGENCE	114
CHEVALET DE TABLE	176	JEANNOT	141	MINI BAROQUE BLOC NOTES	154	PYRENEES ATLANTIQUE	108	URSULA	140
CHLOE	139	JEFF	141	MINI BAROQUE COULEUR	154	REINE	67	VERTIGINEUX	26
CHRISTIAN	137	JOEL	66	MINI ELITE	150	REMI	67	VOILE	100
CITRUS	71	JOHN	83	MINI EMBOITE CREATION	156	REX	68	VOILE CLASSIQUE	12
CIVILISATIONS	20	JOSEPH	142	MINI HARMONIE	149	RINTINTIN	141	VOYAGE	98
CLARISSE	70	JULIETTA	66	MINI KRAFT	146	ROBERTO	138	VOYAGE EMBOITE CREATION	156
CLASSEURS	169	KIM	139	MINI PARIS	147	SALOME	71	VOYAGE HARMONIE	149
CLEMENT	70	LA FRANCE PANORAMIQUE	8	MINI PRESTIGE	151	SAM	68	VOYAGE PARIS	147
CONTINENTAL	102	L'AMBULANCIER	113	MINI SPIRALE CREATION	155	SAMUEL	141	VOYAGE SPIRALE CREATION	155
CORALIE	67	LAURENT	141	MINI SPIRALE PANACHE	152	SEDUCTION	52	YANN	67
CORSE DU SUD	106	LE MARQUEUR	116	MISTIGRI	142	SEMAMIER ACTUEL	148	YOGA	72
COULEURS DE MER	14	LEA	62	MON MEILLEUR AMI	38	SEMAMIER BAROQUE COULEUR	154	YVES	139
COULEURS DU SUD	98	L'EFFACABLE	116	NATURE	78	SEMAMIER ELITE	150	ZEN	101
COULEURS PROVENCE	30	LEO	67	NESTOR	71	SEMAMIER EMBOITE CREATION	156	ZOE	64



LA COMMUNICATION
PAR L'OBJET PAPIER
COLLECTION 2018